



2021

HAUSBOOTFERIEN **FÜHRERSCHEINFREI!**



Frankreich | Deutschland | Portugal | Niederlande | Ungarn

MIT NICOLS®, ENTDECKEN SIE DIE SCHÖNSTEN REISEZIELE!

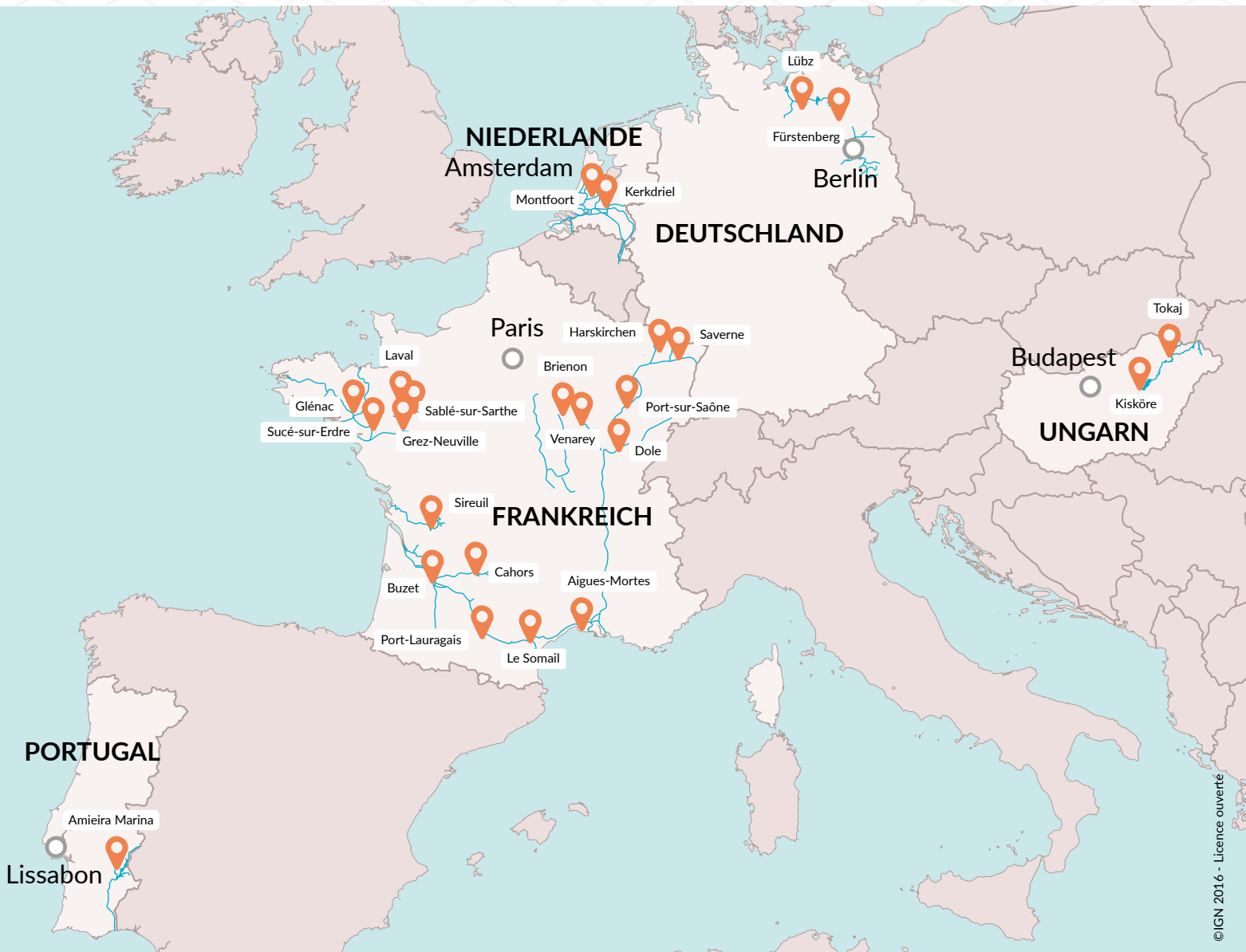

LUST AUF EINEN HAUSBOOTURLAUB, JA ! Aber mit Nicols®



- 100% made in France
- Elegante und helle Boote
- Die Boote sind Familienfreundlich mit maximaler Sicherheit
- Freundlicher Empfang an jedem Stützpunkt

- Ihre Treue wird belohnt
- Nicols® ist in den schönsten Regionen Frankreichs und Europa
- Ein Geschenk wartet auf Sie bei Ihrer Ankunft auf dem Boot
- Schwimmbad mit Warmwasser (Exklusiv bei Nicols®), ideal für die Kleinen... und für die Großen!

EDITORIAL



Im Jahr 2021 feiert Nicols® sein 35. Jubiläum.

35 Jahre, in denen unser Nicol's Yacht-Werk in Cholet in Maine et Loire (49) Hausboote produziert hat. Seit der ersten Generation "Marina", dann Riviera, Sedan, Confort, Estivale und Fly, haben ungefähr 650 bewohnbare Boote ohne Lizenz unser Werk verlassen! Die aktuelle Fly-Reihe wird in 2021 mit **zwei neue Modelle** ergänzt: die 3-Kabinen-Version "Sixto® Fly C" und die 2-Kabinen-Version "Quattro® Fly C" (auf den Seiten 44 bis 47).

Seit 35 Jahren bieten wir Ihnen **neue Orte** für Ihre Hausbootfahrten ohne Lizenz an: 25 verschiedene Abfahrtsbasen in 5 europäischen Ländern stehen Ihnen zur Verfügung. Wir sind stolz darauf, Ihnen **originelle und exklusive** Reiseziele wie **Portugal** an den Gewässern des Grande Lago anbieten zu können oder **Ungarn**, diese neue Basis hat seit dem Sommer 2020 seine ersten Bootsfahrer begrüßt.

35 Jahre, in denen Sie uns vertrauen und wir die Freude haben, Sie an Bord unserer Hausboote wiederzusehen. **Mit Ihnen** entwerfen wir unsere schönsten Boote - wie die Octo® Fly C, die nach Ihren Vorschlägen entworfen und in einer großen Umfrage gesammelt wurde -; **mit Ihnen**, machen wir jeden Tag Fortschritte um unsere Produkte und Dienstleistungen zu verbessern (neue Optionen auf unseren nautischen Basen verfügbar); **mit Ihnen** endlich, dass wir uns auf die Zukunft vorbereiten und von neuen Hausbootfahrten für morgen träumen ...

Herzlichen Dank für Ihre Treue

Wir wünschen Ihnen eine schöne Urlaubszeit an Bord unserer Boote im Jahr 2021!



ÜBERSICHT

- 05 • Urlaub für Alle
- 05 • Nicols-Geschenkgutschein
- 06 • Bereiten Sie Ihre Hausbootfahrt vor
- 08 • Zusatzoptionen
- 10 • Hausbootferien: je nach Geschmack
- 11 • Die Natur

→ FRANKREICH

- 12 • Bretagne
- 14 • Anjou
- 16 • Charente
- 18 • Lot
- 20 • Aquitanien
- 22 • Midi
- 24 • Camargue
- 26 • Burgund
- 28 • Franche-Comté • Saône-et-Loire
- 30 • Elsaß

→ DEUTSCHLAND

- 32 • Mecklenburg-West
- 34 • Mecklenburg-Osten

→ NIEDERLANDE

- 36 • Hollande

→ UNGARN

- 38 • Tokaj
- 38 • Tiziasee

→ PORTUGAL

- 40 • Lago Alqueva

→ DIE NICOLS® FLOTTE

- 44 • Reihe FLY **NEU**
- 48 • Reihen ESTIVALE, CONFORT, SEDAN und RIVIERA
- 59 • Nicol's Yacht
- 59 • Werden Sie Besitzer

→ PREISE

Siehe Preisheft mitte des Katalogs

Saison 2021 | Fotos

© A. Duerst | © A. Le Doledec | © Adobe Stock | © Adobe Stock - Fesurf | © Adobe Stock - Heiko Zahn | © Adobe Stock - Puntostudiofoto Lda | © Adobe Stock - Pure life pictures | © Adobe Stock - Reindesign-sn | © Adobe Stock - S. Hermann | © Adobe Stock - Yasonia | © Agence Camelion - H. Hote | © Air N. Bouyssi | © Anjou Navigation | © ARPT Alentejo | © Atelier Bos | © Atout France - A. Blondiaux | © B. Cowling | © Bengoesplaces | © BECTourisme - A. Doire | © C. Richters | © CDT35 - M. Quincy | © CDT47 | © Charente Tourisme | © Charente Tourisme - S. Laval | © Château du Plessis Bourré | © CK Mariot Photography | © CMN Paris - P. Berthé | © Coteaux du Languedoc | © CRT Franche Comté | © CRT Franche Comté - J. Thiebaud | © CRT Franche-Comté - M. Joly | © CRT Midi Pyrénées - D. Viet | © CRTB - A. Lamoureux | © CRTB - E. Berthier | © D. Malzy | © D. Maugendre | © David de Miguel Herrero | © Dina | © Drone Images Solutions | © F. Paulussen | © Fotolia | © Fotolia - Afanasia | © Fotolia - C. Calcagno | © Fotolia - E. Schittenhelm | © Fotolia - Fred34560 | © Fotolia - Kanuaq | © Fotolia - Kirsty Pargeter | © Fotolia - L. Andronov | © Fotolia - P. Bosseboeuf | © Fotolia - S. Weis | © Fotolia - Strikker | © Fotolia - Westfotos.de | © France Mag / Howorth | © G. Huet | © Groupe Salins | © Haute Garonne Tourisme - N. Lacomme - destination Angers | © iStock - C. Novello | © iStock - Borchée | © iStock - Pixdeluxe | © iStock - Wundervisuals | © J. Barna - Bli Photography | © J. Lailaux | © J.J. Bernier | © JAG Images - Tour Carbonniere | © Jowi Vermaal | © Les conteurs - destination Angers | © Lot Tourisme - C. Novello | © Lot tourisme - C. Seguy | © Lot Tourisme - D. Viet | © Luchtfoto | © M. Bricard | © M. Hellard | © Mayenne Tourisme - J. Damase | © Mayenne Tourisme - M. Guillon | © Navigation douce | © Nicolai | © Nicols | © Nicols - Arnold Design | © Nicols - M. Chauvin | © Nicols - O. Chauvin | © Nicols - Ph. Benoist | © O. Friedrich | © OT - S. Laval | © OT Cahors | © OT Saintes | © P. Beltrami - Mayenne Tourisme | © P. De Rexel | © P. Mielcarek | © P. Pierrard | © P. Sahuquet | © Pat on Stock | © Picknick | © R. Ulrich | © S. Gaudard | © S. Godin | © S. Golub | © S. Ouzouff | © Sarreguemines Tourisme - T. Grun | © Seenland | © Smalltalk Mag & Webzine | © SMCG - S. Baudouin | © Vallée de la Sarthe | © Ville d'Auxerre - J. Lailaux | © Ville de Dole | © Ville de Laval | © Ville du Mans - Gilles Moussié | © VMK Cindy | © Voyage à Nantes | © Walibi Sud-Ouest | © www.schmuetzelsee.de | © Y. Goux

IHR HAUSBOOTURLAUB



URLAUB FÜR ALLE...



Jeder, ob Neulinge- oder Erfahrene Crews werden ihr passendes Hausboot und zielgruppengerechte Aktivitäten finden.



MIT DER FAMILIE

Ein Hausbooturlaub mit Nicols® lässt Sie einzigartige Momente mit Ihrer Familie erleben. Dieses unvergessliche Urlaubserlebnis begeistert Groß und Klein.

Das ganze Jahr ist geprägt von Hektik, von gefüllten Terminkalendern und reizüberfluteten Tagen.

Gönnen Sie sich ein Wochenende lang eine Auszeit mit Ihrer Familie und verbringen Sie einen gemeinsamen Urlaub: All das bietet Ihnen Hausboottourismus!



ALS PAAR

Lust auf eine romantische Auszeit, um neue Kraft zu schöpfen? Dann führt nichts an einer kleinen Flussreise vorbei!

Entspannen Sie bei einem romantischen Wochenende auf dem Wasser, oder auch für mehrere Tage oder eine Woche lang.

Fern vom Alltagsstress bietet Hausbooturlaub eine originelle und perfekte Möglichkeit, um wieder zu sich selbst zu finden und zu relaxen.



FÜR SENIOREN

Senioren sind entdeckungsfreudig. Deshalb suchen Sie nach ungewöhnlichen Urlaubserlebnissen, die ihren Horizont erweitern. Mit Nicols® starten Sie zu einer Hausboottour, auf der Sie Frankreich vom Wasser aus entdecken – an Bord eines Bootes, das Komfort und Sicherheit vereint.

Die Hausboote von Nicols® sind perfekt an die Ansprüche einer aus Senioren bestehenden Besatzung angepasst.



MIT FREUNDEN

Hausbooturlaub eignet sich auch für größere Gruppen, die gemeinsam auf einem oder auf mehreren Nicols®-Hausbooten für ein Wochenende, einige Tage oder eine Woche verreisen.

Sie möchten einen Geburtstag feiern, ein Treffen mit Familie oder Freunden planen, oder Sie suchen nach einer außergewöhnlichen Idee für ein verlängertes Wochenende? Ihre Suche hat nun ein Ende!

VERSCHENKEN SIE EINEN WERTGUTSCHEIN!

Machen Sie Ihren Nächsten mit dem Nicols-Geschenkgutschein ein originelles Geschenk!

Eine Flussfahrt an Bord eines fährerscheinfreien Hausbootes für einen unvergesslichen Aufenthalt auf dem Wasser.

Für weitere Einzelheiten bitte kontaktieren Sie uns.



BEREITEN SIE IHRE HAUSBOOTFAHRT VOR

und dann... Leinen Los!



URLAUBSVORBEREITUNG

Wir senden Ihnen folgende Reise-Unterlagen:

- **Kapitänsbordbuch:** mit vielen nützlichen Tipps zum Leben an Bord, technischen Hinweisen, Ratschlägen zur Navigation, wichtigen Informationen zur Vorbereitung Ihrer Fahrt und von der Übernahme bis zur Rückgabe des Bootes.
- Zum besseren Ablauf Ihrer Reise empfehlen wir Ihnen unsere **Flusskarte**. Daraus ist der Verlauf des Kanals bzw. des Flusses ersichtlich. Sie finden Schleusen, Ankerplätze, Wasserstellen, Restaurants, Sehenswürdigkeiten usw. Bestellen Sie diese gleich mit Ihrer Buchung!
- **Anreiseplan zur Basis:** mit Anschrift und Telefonnummer.
- **Inventarliste:** mit der kompletten Ausstattung des Bootes, sowohl von Innen als auch von Außen.
- **Bootseinweisung:** mit Navigationsratschläge und wichtige Sicherheitseinweisungen für einen guten Ablauf Ihrer Fahrt.



DIE GEPÄCKE

Nehmen Sie lieber Reisetaschen anstatt Koffer mit, da diese im Boot sperrig sind. Wenn Sie trotzdem Koffer vorziehen, leeren Sie diese bevor Sie mit dem Boot abfahren und bringen Sie sie in Ihrem Auto unter. Packen Sie auch bequeme, nicht rutschende Schuhe ein (Sportschuhe, Tennisschuhe), damit Sie sich besser bewegen können. Denken Sie an Sonnenschutz: Kreme, Brille, Hut... und ausreichend Speicherkarten für Fotos!



FLUSSKARTE

Unentbehrlich für den guten Verlauf Ihrer Bootsreise finden Sie in Ihrer Flusskarte die detaillierte Streckenführung des Wasserweges, auf dem Sie fahren werden mit **praktischen Informationen** (Schleusen, Liegeplätze, Wasserbunkermöglichkeiten...) und **touristischen Informationen:** Adressen der Sehenswürdigkeiten, Öffnungszeiten, Markttag, gute Restaurants... Bestellen Sie jetzt Ihre Flusskarte, um diese zusammen mit den übrigen Reiseunterlagen für Ihre Bootsfahrt zu Hause zu erhalten: So haben Sie die Zeit und Musse Ihre Strecke im Voraus zu planen.



IHRE ANKUNFT AN DER BASIS

An jeder Basis stehen entweder Parkplätze oder Garagen evtl. gegen Gebühr zur Verfügung. Während die Mitreisenden das Gepäck an Bord verstauen, sind noch einige Formalitäten zu erledigen. Bitte halten Sie sich an die Übergabezeiten. Diese sind ausdrücklich auf Ihrem Voucher / Gutschein vermerkt. Ein Techniker wird Ihnen dann an Bord die Handhabung des Bootes erklären und nach Möglichkeit die erste Schleuse mit Ihnen passieren.



DAS ENDE DER BOOTSFAHRT

Denken Sie daran, das Boot rechtzeitig zurückzugeben:

- **16/17 Uhr** nach einem Wochenende,
- **08/09 Uhr** unter der Woche.

Für die Bootsreinigung stellt Ihnen unser Basispersonal die nötigen Putzmitteln zur Verfügung.



STEUERN, DAS IST EINFACH

Nicols® Boote sind kinderleicht zu steuern! Sie werden feststellen, dass **die Bedienung des Bootes sehr einfach** mit einem Lenkrad und einem Gashebel funktioniert.

Ihr Boot ist dabei mit einem Innensteuerstand ausgerüstet und verfügt meistens über einen zweiten Steuerstand außen, auf dem Sie die Sonne und das Panorama herrlicher Landschaften genießen können.

Eine ausführliche Einweisung vor Beginn Ihrer Fahrt genügt, um Sie zum sicheren Kapitän zu machen.

VORSICHT: auch wenn das Navigieren ab 16 Jahre möglich ist, so liegt die Verantwortung beim Kapitän!



KANAL ODER FLUSS?

Je nach Abfahrtsbasis können Sie auf Kanälen und / oder Flüssen fahren. Besonders im Frühjahr und manchmal im Herbst sind Flüsse von Natur aus eher dem Hochwasser ausgesetzt, als die der Infrastruktur angepassten Kanäle. Das Hochwasser kann Fahrverbot mit sich bringen, was uns aus Sicherheitsgründen zwingt, Sie auf Kanäle umzuleiten oder auf eine andere Abfahrtsbasis auszuweichen, was selbstverständlich keine Stornierung Ihrer Bootsmiete zur Folge hat. Wir empfehlen Ihnen, sich bei uns über den aktuellen Wasserstand vor Ihrer Abfahrt zu informieren.



WO FESTMACHEN

Während Ihrer Bootsfahrt **steht es Ihnen frei, dort festzumachen, wo es Ihnen gefällt**, sofern die Umgebung dies auch erlaubt... und selbstverständlich bitte auch Privatanlegestellen vermeiden!

- Viele Städte und Dörfer bieten Ihnen Häfen und Anlegemöglichkeiten an. Einige sind kostenlos, für andere muss ein kleiner Obolus entrichtet werden (Betrag richtet sich nach der Größe Ihres Bootes und den jeweiligen Hafengebühren: Rechnen Sie im Schnitt mit 10 bis 50 €).
- Selbstverständlich können Sie ebenfalls in freier Natur anlegen. Respektieren Sie dabei die Umwelt und lassen Sie bitte keine Abfälle zurück.



DIE SCHLEUSEN



- Auf Ihrer Fahrt werden Sie mehr oder weniger Schleusen und bewegliche Brücken passieren. Die Durchfahrt ist kostenlos.
- Es gibt sowohl automatische als auch manuelle Schleusen. Die Schleusenwärter freuen sich über Ihre Mithilfe beim Kurbeln. In der Charente und in der Lot sind Sie Ihr eigener Schleusenwärter, dafür gibt es keine offiziellen Schließzeiten.
- Beispiel in Frankreich: **1. Mai, 14. Juli und 1. November** sind bestimmte Schleusen geschlossen. Bitte nehmen Sie Kontakt mit uns auf, um die betroffenen Regionen zu erfragen.

ACHTUNG:

Die in diesem Heft vorliegenden Informationen werden unter Vorbehalt mitgeteilt. Manche Daten hängen vom Boot und von der Gegend wo Sie fahren, ab.

ZUSATZOPTIONEN

Für rundum gelungene Ferien bietet NICOLS Ihnen zahlreiche Leistungen an. Um die Verfügbarkeit zu gewährleisten, empfehlen wir, diese mit Ihrer Buchung zu bestellen.





FAHRRÄDER

Unbedingt in Frankreich und in Portugal zu empfehlen um Landschaft, Dörfer und Städte zu erkunden. Natürlich können Sie damit auch frische Croissants und Baguettes beim Bäcker holen. Bitte Ihre Ausrüstung nicht vergessen!

Für Kinder unter 12 Jahren besteht Helmpflicht. Denken Sie daran, Ihre Ausrüstung mitzubringen.



ANGELN

Sie können auf den Kanälen oder auf den Flüssen angeln aber dafür sollten Sie im Voraus einen Angelschein in einem Angel-Geschäft erwerben.

Für das Angeln in Frankreich können Sie diesen Angelschein auf der Website de.cartedepêche.fr kaufen.

Ein Angelschein für 7 Tage kostet unabhängig von der Aufenthaltsdauer in Frankreich ca. 32 €, in Deutschland 40 € und in Portugal 25 €.

Viel Erfolg beim Angeln!



GASGRILL

Hier eine Super-Zusatzausstattung, die Hand in Hand mit den Ferien geht: Nehmen sie Ihren Grill an Bord mit und genießen Sie unvergessliche Grillparties!

Die meisten unserer Abfahrtsbasen vermieten diese Geräte, die mit Gas funktionieren. Erkundigen Sie sich vor Ihrer Abfahrt.



W-LAN

IPad, Notebook, iPhone... Bleiben Sie während Ihrer gesamten Fahrt Online!

Die meisten unserer Abfahrtsbasen bieten den Service des «W-LAN an Bord» an, der es Ihnen erlaubt, mehrere Geräte gleichzeitig zu verbinden*. Bitte nehmen Sie Kontakt mit uns auf, um weitere Informationen zu erhalten.

(*unter Vorbehalt hinsichtlich der Netzqualität, die von Region zu Region unterschiedlich sein kann).



POOL: EXKLUSIV BEI NICOLS®

Swimmingpool: Badespaß für Groß und Klein...

Gönnen Sie sich das Vergnügen und buchen Sie einen beheizten, anhängbaren Pool!

Möglich bei NICOLS® Estivale, Confort und Sedan (außer Reihe Fly, Primo®, N800 und R920).

N.B.: Beim Mieten des Pools mit einem Boot von 13 m Länge oder mehr: Bootsführerschein erforderlich.



LIEGEMATRATZEN

Entspannen Sie an Deck Ihres Nicols-Hausbootes und faulenzten Sie an der Sonne auf unseren bequemen faltbaren schwimmenden Liegematratzen.



TIERE

Tiere sind an Bord willkommen. Ein Zuschlag von 40€ wird bei der Bootsübergabe berechnet. Das benötigte Material wie: Futternapf, Decke, etc. müssen Sie selbst mitbringen. Achten Sie auf Ihre Sicherheit und dass Ihnen und Ihrem Tier keine Unannehmlichkeiten entstehen.

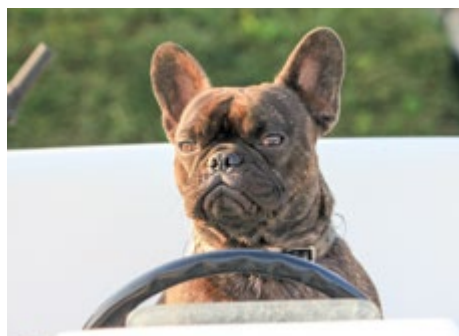

BITTE MERKEN:

Technische Daten: 2,55 m x 3,10 m. Größe: Fassungsvermögen: 700 L für 3 Personen.

Doppelreeling ringsum, für Ihre Sicherheit. Durch 2 Schiebeklappen zur Terrasse umbaubar.

Verfügbar in: Elsaß / Aquitanien / Charente / Franche Comté / Midi.

ALL INKLUSIV

ENDLICH FERIEEN !

Wählen Sie die Option **ALL INKLUSIV** und werfen Sie die Leinen in aller Gelassenheit los!

Ihr All-Inklusiv Paket beinhaltet:
den Kraftstoff + die Endreinigung
+ 2 Fahrräder + die Flusskarte +
1 Set Badehandtücher pro Passagier +
1 Geschirrrhandtuchset.
Fragen Sie bei uns nach.

HAUSBOOTFERIEN : JE NACH GESCHMACK



NICOLS® hat für Sie eine Auswahl von Themen für Ihre Hausbootferien zusammengestellt, die Ihren Bedürfnissen am besten entsprechen.



GASTRONOMIE UND WEINERLEBNIS

Weinbaugebiete, Weinkeller, Weinprobenveranstaltungsorte, Spitzenrestaurants, lokale Spezialitäten und heimische Produkte, Verkostungen ...



GESCHICHTE UND KULTURERBE

Schlösser, kirchliche Bauwerke, Denkmäler, Besichtigung mit oder ohne Führung.

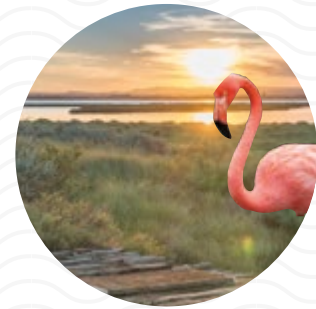

FAUNA UND FLORA

Naturschutzgebiete mit einzigartige Flora und Fauna, beeindruckende Landschaften. Besichtigung mit oder ohne Führung.

GOLF

Verbinden Sie Ihren Schiffahrtgenuss mit Ihrer Leidenschaft für Golf. An einigen Anlegestellen gelangen Sie direkt zu Fuß auf den Golfplatz.

BADEN

Natur- oder Stauseen, Zutritt zu Stränden am Meer, angelegte Strände oder natürliche Fluss- bzw. Kanalufer, Schwimmbäder, Waterparks usw.

ANGELN

Auf dem Kanal, im oder auf dem Fluss, See oder Weiher: Ein Urlaub zu Wasser bietet sich wunderbar zum Angeln an! Egal ob Sie ein leidenschaftlicher Angler oder Amateur sind!

FAMILIE

Entdecken Sie alle Aktivitäten für Familie und Kinder : Tierparks, Spielplätze, Abenteuerspielplätze usw.

Sie finden in unserem Katalog verschiedene Piktogramme, die Ihnen helfen, Ihre Lieblingsreiseroute zu planen.



DIE NATUR, **IST UNSER HÖCHSTES GUT!**



Um die Umwelt zu schützen, bekommen Sie von NICOLS® bei der Bootsübernahme ein Set mit biologisch abbaubaren Reinigungsmitteln.

Legen Sie bitte Ihre Müllbeutel in die dafür vorgesehenen Behälter.

Beim Anlegen achten Sie darauf, die Flora und Fauna nicht zu zerstören.

Wenn wir die Natur dauerhaft erhalten, wird Ihr Urlaub mit Sicherheit noch schöner.



In Portugal ist die gesamte NICOLS®-Schiffsflotte mit Solaranlagen ausgestattet.



NICOLS® setzt sich für den Erhalt des Canal du Midi (Unesco Welterbe) ein.



NICOLS® ist Entwickler des ersten Hausbootes, das komplett elektrisch angetrieben ist. (siehe Seite 48).



MALESTROIT

BRETAGNE

 Canal de Nantes à Brest - La Vilaine - L'Erdre

Entdecken Sie im Flussgebiet von Vilaine, Erdre und dem Kanal von Nantes nach Brest den Charme der Bretagne: Wasserwege nur für die Freizeitschifffahrt, Sitten und Traditionen, Crepes und Cidre, frische Fische und Meeresfrüchte.

AB GLÉNAC UND SUCÉ-SUR-ERDRE

Man atmet Magie und Geheimnis in der Bretagne. Entdecken Sie seine historischen und architektonischen Schätze: das Städtchen Josselin mit seinem imposanten, sich **im Wasser spiegelnden Schloss**; Malestroit und seine Häuser aus dem 15. Jhd; das Handwerkerdorf La Gacilly; Redon, 832 gegründete Stadt oder Blain (Kunst und Brauchtummuseum).

Die Vilaine führt Sie nach Rennes, Hauptstadt der Bretagne, folgend nach Dinan, welches von seinen Festungsmauern des XIII Jahrhunderts umgeben ist.

Schliesslich wird Sie die Erdre mit ihrem ungezähmten (plaine de Mazerolles), aber gleichzeitig auch **mit 17 Schlössern auf einer Länge von 15 km** versehenen Strecke verzaubern. 2 Stunden Fahrt ohne Schleuse erlauben Ihnen in das Herz der Stadt Nantes vorzubringen. Entdecken Sie auf den alten Schiffswerten eine außergewöhnliche Welt in der „MACHINES DE L'ÎLE“: riesige Spinne, Ameise oder noch der berühmte mechanische Elefant. Einige Sehenswürdigkeiten sind noch zu sehen sowie die Kathedrale Saint-Pierre, das Schloss der Herzöge der Bretagne, die Pommeraye Passage usw.



JOSSELIN





WAS SIE NICHT VERSÄUMEN SOLLTEN

	LA GACILLY: ca. 30 Kunsthandwerker JOSSELIN: Malerei, Bildhauerei, Keramik, Leder, Schmuck... LA ROCHE-BERNARD: Kunstwerkstätten in der Altstadt
	Schloss Ducs de Bretagne (Nantes), Schlösser Blain und Josselin, Schlösser der Erdre... Reizvolle, authentische Städtchen: Malestroit, La Roche-Bernard, Josselin, Rochefort-en-Terre
	ÎLE AUX PIES (Elsterninsel): Abenteuerstrecke GUENROUËT: Freizeitpark, Minigolf und Wasserrutschbahn NANTES: Machines de l'île (Ständige Ausstellung: Halb Biest halb Maschine)



→ NANTES Schloss von "ducs-de-Bretagne"

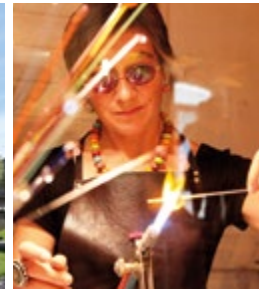

→ LA ROCHE-BERNARD Handwerker



→ LA GACILLY Foto-Festival



↑ RENNES



Saint-Malo



→ L'ERDRE



NANTES Machines de l'île



GLÉNAC

Redon (12 km), Rennes (70 km), Nantes (90 km).

- A81 (Paris-Rennes - 350 km).
- TGV Redon (12 km), TGV Rennes (65 km), TGV Nantes (105 km).
- Nantes (105 km), Rennes (71 km).

- FLY** Octo® Fly C
- ESTIVALE** Duo® | Quattro® B | Quattro® S | Sixto® | Octo®
- CONFORT** 900 DP | 1100 | 1350 B
- SEDAN** Primo® | N1000 | N1310

DAUER	STRECKE	KM	SCHLEUSEN	STUNDEN
WOCHENENDE 2 TAGE	A Glénac > Malestroit > Glénac	59	10	10
	B Glénac > La Roche-Bernard > Glénac	90	2	12.30
	C Glénac > Guenrouët > Glénac	74	4	11.30
MINI-WOCHE	A Glénac > Josselin > Glénac	109	30	22
	B Glénac > Blain > Glénac	118	14	21.30
MINI-WOCHE (Einwegfahrt)	A Glénac > Sucé/Erdre	93	17	20.30
1 WOCHE	A Glénac > Josselin > Rohan > Glénac	158	62	39
	B Glénac > Rennes > Glénac	184	24	33
1 WOCHE (Einwegfahrt)	A Glénac > Nantes > Sucé/Erdre	136	17	27
10/11 TAGE	A Glénac > Nantes > La Roche-Bernard > Glénac	234	34	48
	B Glénac > Dinan > Glénac	362	120	74

SUCÉ-SUR-ERDRE

Nantes (20 km), Rennes (115 km).

- A11 (Paris-Nantes - 380 km). 23 - Nantes-Est.
- Nantes (20 km), TGV Paris-Nantes (2h15).
- Paris-Orly (375 km), Nantes (30 km).

- ESTIVALE** Duo® | Quattro® B
- CONFORT** 900 DP
- SEDAN** Primo® | N1000 | N1170
- RIVIERA** 920

DAUER	STRECKE	KM	SCHLEUSEN	STUNDEN
WOCHENENDE 2 TAGE	A Sucé/Erdre > Blain > Sucé/Erdre	70	20	14
	B Sucé/Erdre > Nantes > Bout de Bois > Sucé/Erdre	76	12	15
MINI-WOCHE	A Sucé/Erdre > Guenrouët > Sucé-sur-Erdre	114	30	23
MINI-WOCHE (Einwegfahrt)	A Sucé/Erdre > Glénac	93	17	20.30
1 WOCHE	A Sucé/Erdre > La Gacilly > Sucé/Erdre	194	32	35
	B Sucé/Erdre > La Roche-Bernard > Sucé/Erdre	228	32	36
	C Sucé/Erdre > Messac > Sucé/Erdre	240	34	41
1 WOCHE (Einwegfahrt)	A Sucé/Erdre > Nantes > Glénac	136	17	27
10/11 TAGE	A Sucé/Erdre > Malestroit > Sucé-sur-Erdre	218	40	42
	B Sucé/Erdre > Redon > Rennes > Sucé/Erdre	334	58	60
2 WOCHEN	A Sucé/Erdre > Redon > Josselin > Sucé/Erdre	268	60	55



GREZ-NEUVILLE

ANJOU

 La Mayenne - La Sarthe - L'Oudon

Willkommen im gastfreundlichen Anjou-Tal mit seinem milden kontinentalen Klima – nur 2,5 Stunden von Paris entfernt ! Die wilden und naturbelassenen Flüsse Sarthe und Mayenne lassen ein reiches Kulturerbe an Schlössern, Mühlen und authentischen Dörfern vor Ihren Augen vorbeiziehen. Eine Hausbootfahrt für Anfänger und alle, die geselligen Urlaub schätzen.

AB GREZ-NEUVILLE

Entdecken Sie die Mayenne, die an ihren Flussböschungen mit vielen Sehenswürdigkeiten aufwartet, u. a. dem Gestüt Lion d'Angers, der tausend Jahre alte Stadt Château-Gontier, der Abtei Port-du-Salut in Entrammes, historischen Altstadt von Laval, oder auch Angers, die Stadt des „guten Königs René“ ... Für Fahrrad-Freunde führt ein Radweg am Fluss entlang: der so genannte „vélo Francette“ wurde 2017 zur besten Radroute Europas gekürt. Lassen Sie sich auch von der idyllischen Wasserlandschaft des Oudon bezaubern, einem kleinen Fluss, der nahe Grez-Neuville in die Mayenne mündet ...



LA MAYENNE

AB LAVAL

Steigen Sie ein zu einer Hausbootfahrt von Laval nach Sablé oder Laval nach Grez-Neuville, die durch Naturschutzgebiete in den oberen Tälern des Anjou führt (Natura 2000) und gehen Sie auf Entdeckungsreise der hoch interessanten Städte Laval, Château-Gontier, Angers, Sablé...

AB SABLÉ-SUR-SARTHE

Entdecken Sie mit der Sarthe einen reizvollen Fluss. Auch wenig erfahrene Hausbootfahrer können sich hier gut zurechtfinden und sich über die grüne Landschaft mit ihren vielen malerischen Dörfern freuen. Besuchen Sie das elegante **Schloss von Plessis Bourré**, die imposante Benediktinerabtei von Solesmes, Malicorne, die Porzellan-Hauptstadt und die Altstadt von Le Mans. Und lassen Sie sich vor Ihrer Weiterreise nicht die lokalen Spezialitäten entgehen, wie etwa die berühmten Rillettes von Le Mans!



ABTEI VON SOLESMES



WAS SIE NICHT VERSÄUMEN SOLLTEN

→ ANGERS
Das Adams-Haus

→ LAVAL

	ANGERS: Schloss von König René LE MANS: Cité Plantagenet (Altstadt) SOLESMES: Benediktinerabtei
	ÉCOUFLANT: Naturpark Anjou in La Sablière JAILLE-SUR-YVON: Seilgarten Anjou (Baumklettern) SPAY: Wasserpark in Houssay (gebiet) und Wasserskilift
	ANGERS: Großer botanischer Garten „Terra Botanica“ ASNIÈRE: Mosaikgarten (botanischer Garten) SPAY ET CHÂTEAU-GONTIER: Tierparks (Zoos)



↓ LE MANS



NICOLS Basis
 Schiffweg gesperrt
 Siehe S. 10
 Geöffnete Schleusen während der gesamten Saison

→ Schloss von PLESSIS-BOURRÉ



↑ Porzellan-Fabrik in MALICORNE

SABLÉ-SUR-SARTHE

Paris (250 km), Rennes (128 km), Angers (65 km), Le Mans (50 km).

- A11 (Paris-Sablé 260 km), 10 (13 km).
- Sablé 800 m, TGV Paris-Sablé (1h20).
- TGV Roissy CDG-Sablé (2h20), Roissy CDG (285 km), Paris-Orly (250 km), Nantes-Atlantique (160 km).

	ESTIVALE	Duo® Quattro® B Sixto® Octo®
	CONFORT	900 DP 1100 1350 B
	SEDAN	Primo® N1010 N1160 N1170 N1310
	RIVIERA	920

DAUER	STRECKE	KM	SCHLEUSEN	STUNDEN
WOCHENENDE	A Sablé > Malicorne > Sablé	52	10	10
	B Sablé > Château-neuf-s.-Sarthe > Sablé	60	10	10
2 TAGE	A Sablé > Angers > Sablé	120	12	18
	B Sablé > Malicorne > Château-neuf > Sablé	112	20	19
MINI-WOCHE				
MINI-WOCHE (Einwegfahrt)	A Sablé > Angers > Grez	84	10	14.30
1 WOCHE	A Sablé > Spay > Château-neuf > Sablé	149	26	25
	B Sablé > Angers > Grez > Sablé	168	20	29
1 WOCHE (Einwegfahrt)	A Sablé > Malicorne > Angers > Segré > Grez	175	27	28
	B Sablé > Angers > Château-Gontier > Grez	144	27	24
	C Sablé > Angers > Laval	146	31	28
10/11 TAGE	A Sablé > Angers > Sablé > Fillé > Sablé	234	30	40

GREZ-NEUVILLE

- Angers (25 km).
- A11 (Paris-Angers 300 km) 17.
- TGV Angers (25 km).
- Paris-Orly (305 km), Nantes-Atlantique (110 km).

	ESTIVALE	Duo® Quattro® B
	CONFORT	900 DP 1100 1350 B
	SEDAN	Primo® N1000 N1170

DAUER	STRECKE	KM	SCHLEUSEN	STUNDEN
WOCHENENDE	A Grez > Château-Gontier > Grez	62	18	10.30
	B Grez > Daon > Segré > Grez	62	12	10.30
	C Grez > Angers > Grez	62	8	10.30
2 TAGE	A Grez > Entrammes > Grez	122	34	21
	B Grez > Château-Gontier > Segré > Grez	96	24	18
MINI-WOCHE				
MINI-WOCHE (Einwegfahrt)	A Grez > Segré > Laval	106	27	17.30
1 WOCHE	B Grez > Montgiroux > Laval	110	35	20
	A Grez > Laval > Segré > Grez	176	46	30
1 WOCHE (Einwegfahrt)	B Grez > Sablé > Malicorne > Grez	190	42	30
	A Grez > Segré > Angers > Malicorne > Sablé	175	27	28
10/11 TAGE	A Grez > Château-Gontier > Angers > Sablé	144	27	24
	A Grez > Mayenne > Grez	210	84	44

LAVAL

Paris (280 km), Rennes (75 km).

- Rennes : A81, 4, Paris : A11 / A81, 3
- TGV 800 m.
- Rennes (80 km).

Für die gesamte Flotte von Grez und Sablé besteht die Möglichkeit von Einwegfahrten.

DAUER	STRECKE	KM	SCHLEUSEN	STUNDEN
MINI-WOCHE (Einwegfahrt)	A Laval > Segré > Grez	106	27	17.30
	B Laval > Montgiroux > Grez	110	35	20
1 WOCHE (Einwegfahrt)	A Laval > Angers > Sablé	146	31	28

FÜR IMMER MEHR KOMFORT HABEN ALLE BOOTE:
1 Kaianschluss + 220V + elektrische WC + USB Steckdose in jedem Zimmer.



SAINT-SIMEUX

CHARENTE



Genießen Sie das milde Klima, die schöne Badezeit im Fluss Charente, die Angelmöglichkeiten, die Schönheit des Städtchens Jarnac und seine Kellereien.

AB SIREUIL



Breit und kurvenreich, der Fluss Charente, den Francois I als „schönster Bach vom Königreich“ benannt hat, durchquert die alten Provinzen von l'Angoumois und la Saintonge.

Auf 171 km von Angoulême bis Rochefort ist die Charente von 21 Schleusen reguliert. Am Hang des Hügels erstrecken sich antike Rebflächen. Mehrere Kellereien und Brennereien laden ein, **den köstlichen "Pineau des Charentes"** und **den berühmten Cognac** zu probieren. Ihre Strecke ist gesäumt von Dörfern und Städten, reich an Spuren der Vergangenheit wie Angoulême, Fleurac, Saint-Simeux, Châteauneuf, Saint-Simon, Bassac, Jarnac, Saint-Brice, Cognac, Saintes, Saint-Savinien und Rochefort.

Die Gastronomie der Charente, welche auf Meeresfrüchte, und den Produkten der Region basiert ist, erwartet Sie entlang des Flusses in Restaurants, die ihre Landesspezialitäten (Muschelintopf, Austern, Melonen der Charente, Wurstwaren, Schnecken, Käse...) gerne anbieten. Auch die Angler sind gut versorgt: es wimmelt von Forellen, Karpfen, Hechte, Barsche und Aalen.

SIREUIL - Nicols® Basis



SAINTES - Arc Germanicus





WAS SIE NICHT VERSÄUMEN SOLLTEN

	COGNAC: Kunstmuseum von großen Markenunternehmen wie Hennessy, Martell und Baron Otard JARNAC: Courvoisier LES AIREAUX: maison Brillet, Hersteller des Pineau des Charentes
	Charente-Melonen, Mouclade (Miesmuschelgericht mit feinwürziger Eiersauce), Austern, Weinbergschnecken ... zusammen mit den hervorragenden Charente-Weinen
	CHÂTEAUNEUF-SUR-CHARENTE ET L'ÎLE MADAME (JARNAC) : Künstliche und überwachte Strände, Baden ist überall im Fluss Charente möglich
	Forellen, Karpfen, Hechte, Barsche, Aale, Zander ...



→ Überwachte Strände am Rande der Charente

La Rochelle



SIREUIL

Poitiers (130 km), Bordeaux (118 km), Angoulême (20 km).
 A10 (Paris) **IV** 30 (Poitiers-Sud), A10 (Bordeaux) **IV** 39b (Barbezieux).
 Angoulême (20 km), TGV Paris (2h20), Châteauneuf-s.-Charente (8 km).
 La Rochelle-Laleu (145 km), Bordeaux-Mérignac (118 km), Angoulême-Champniers (30 km).

FLY Octo® Fly C
ESTIVALE Duo® | Quattro® B | Sixto® | Octo®
CONFORT 900 DP | 1100
SEDAN N800 | Primo® | N1000 | N1160N
RIVIERA 920
PISCINE / POOL

DAUER	STRECKE	KM	SCHLEUSEN	STUNDEN
WOCHENENDE				
2 TAGE	Sireuil > Jarnac > Sireuil	56	18	13
MINI-WOCHE	Sireuil > Chaniers > Sireuil	132	30	24
1 WOCHE	Sireuil > Saint-Savinien > Sireuil	198	30	32
10/11 TAGE	Sireuil > Angoulême > Sireuil > Saint-Savinien > Sireuil	232	40	40
2 WOCHEN	Sireuil > Rochefort > Sireuil	252	32	40

→ ABBAYE-AUX-DAMES - Musikalisches Karussell



→ JARNAC



→ Spaziergang durch die „CHARENTE“ in den Weinbergen



→ COGNAC - Türme Saint-Jacques

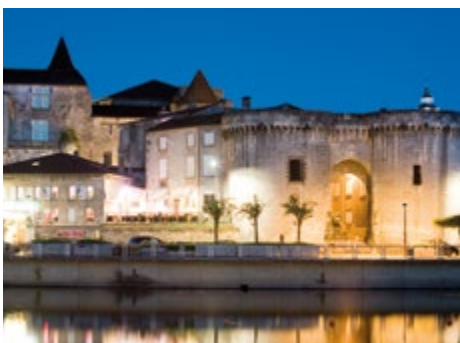

→ ANGOULÊME - Stadt des Comics



→ Pineau des Charentes und Melone



Flotte und Streckenempfehlungen: unverbindliche Informationen, vorbehaltlich etwaiger Änderungen



CAHORS - Brücke Valentré

LOT



Faszinierende und wunderschöne Gegend, vielleicht verlieben auch Sie sich in sie.
Kalkfelsen, malerische Dörfer, Badefreuden und ... die Gastronomie:
Gänseleber, Gänseconfit, Cahors-Weine warten schon auf Sie.

AB CAHORS

Leinen los ab CAHORS! Diese mittelalterliche Stadt mit ihren berühmten Weinbergen ist der ideale Abfahrtsort für Ihre Hausbootsfahrt im Herzen des LOT-Tals.

Unterhalb prächtiger Kalkfelsen und Grotten erwarten Sie die grün bewaldeten Flusswindungen des Lot. Ein 74 km langes Vergnügen! 17 manuelle Schleusen, die Sie selbst öffnen, lassen Sie die Geschichte von damals wieder aufleben.

Die geschichtsträchtigen Dörfer des Quercy, wo die Zeit stehengeblieben scheint, mit ihren schiefen Gassen und roten moosbewachsenen Dächern, die bekannte Valentré-Brücke von Cahors, die Kalkfelsen von Bouziès, das auf einem Felsen ragende Dorf Saint-Cirq-Lapopie, machen den ganzen Charme dieser Bootsfahrt.



SAINT-CIRQ-LAPOPIE



BOUZIÈS - Schloss von Englisch



WAS SIE NICHT VERSÄUMEN SOLLTEN

	SAINT-CIRQ-LAPOPPIE: Mittelalterliches Dorf CAHORS: die Valentré - Brücke (UNESCO) BOUZIÈS: der in Fels gehauene Treidelpfad Pech Merle, Tropfsteinhöhle mit jungpaläolithischer Höhlenmalerei (20 000 Jahre alt), Schloss Cenevières (13.-16. Jh.)
	Cahors-Weine: Weingut Château Saint-Sernin de Parnac, Weinanbaugebiete Domaine Lagarrigue de Lamagdeleine und Domaine Dols in Bouziès
	Regionalprodukte: Getrüffelte Gänselconfit, Nusskuchen ...
	Strände von Cahors und Saint-Cirq-Lapopie Bademöglichkeit im Lot



CAHORS

Montauban (60 km), Brive (100 km), Toulouse (115 km).



A20, Paris-Toulouse, 57 Cahors-centre (15 km)
ou 58 Cahors-centre (15 km)



Cahors (1 km), Montauban (65 km).



Toulouse-Blagnac (110 km), Brive Vallée de la Dordogne (85 km).



ESTIVALE Quattro® B
SEDAN Primo® | 1170

DAUER	STRECKE	KM	SCHLEUSEN	STUNDEN
1 WOCHE	A Cahors > Luzech > Larnagol > Cahors	148	34	30
	B Cahors > Luzech > St-Cirq-Lapopie > Cahors	125	28	22
MINI-WOCHE*	A Cahors > St-Cirq-Lapopie > Cahors	70	22	15

*auf Anfrage

Achtung: Der Lot ist für Fahranfänger nicht geeignet.

→ Schloss von MERCUÈS



← Die Grotten von Pech Merle

- NICOLS Basis
- Schiffweg gesperrt
- Siehe S. 10
- Geöffnete Schleusen während der gesamten Saison



↑ Ansicht der MUR 2 DOUELLE von CHAMIZO (die größte Wandmalerei Europas: 120 m lang x 6 m hoch)

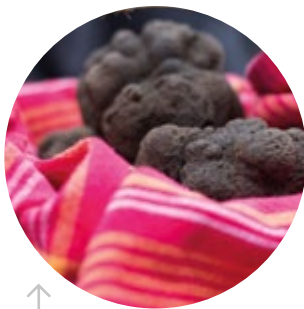

↑ Trüffel, lokale Spezialitäten

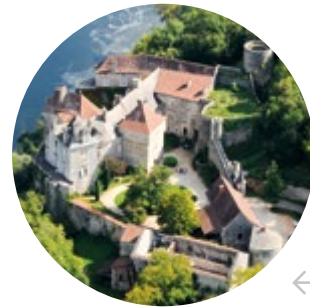

← Schloss von CÉNEVIÈRES

→ CAHORS



→ Badefreuden



Flotte und Streckenempfehlungen: unverbindliche Informationen, vorbehaltlich etwaiger Änderungen



NÉRAC

AQUITANIEN

 La Baïse - Le Canal de Garonne

Möglichkeit auf Kanal und Fluß zu fahren, automatische Schleusen, vielseitige Landschaften mit Bastiden & Schlösser, lokale gastronomische Spezialitäten: Armagnac, Entenbrust, Backpflaumen aus Agen, Buzet-Weine...

AB BUZET-SUR-BAÏSE



Im Land von König Heinrich IV und des Musketiers D'Artagnan erwarten Sie gleich mehrere Wasserwege!

Der Fluß Baïse*, verlockend und geheimnisvoll, windet sich entlang von Bastiden, Abteien und Schlösser der Gascogne, vorbei an Vianne, Nérac und Condom.

Der Canal de Garonne treibt friedlich unter den Platanen über die Kanalbrückein Agen, weiter zum Kloster von Moissac, zum Schiffshebewerk von Montech und sogar durch die historische Stadt von Toulouse.

Nahe bei Bordeaux, entdecken Sie den Rembrandt von Mas d'Agenais, den Felsvorsprung von Meilhan, und das charmante Dorf Fontet.

*Bitte beachten Sie, dass die Zufahrt zum Fluss Baïse vom Wasserstand abhängt, siehe Seite 7 § Kanal oder Fluss.

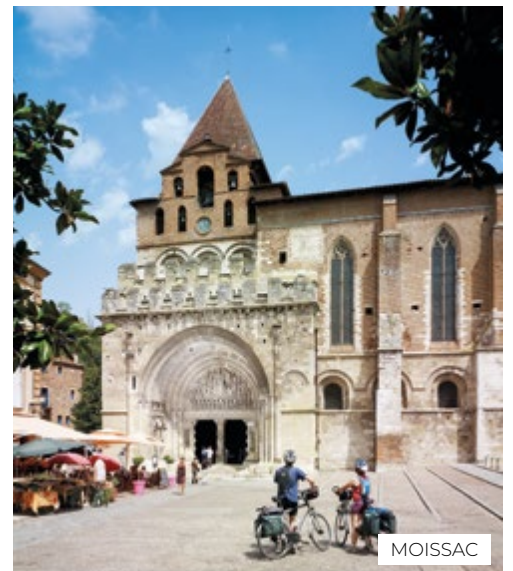



WAS SIE NICHT VERSÄUMEN SOLLTEN

	NÉRAC: Schloss von Henri IV. (16. Jh.) VIANNE: Bastide von Vianne (12. Jh.) FLARAN: Zisterzienserabtei (12. Jh.) CONDOM: Kathedrale und Kloster (14. Jh.) am Jakobsweg MOISSAC: Abtei und Kloster (12. Jh.) am Jakobsweg AGEN: 530 Meter lange Kanalbrücke (19. Jh.)
	Buzet-Weine: Genossenschaftskellerei in Buzet, Château du Frandat in Nérac, ... Armagnac: Maison Ryst-Dupeyron und Armagnac-Museum in Condom ... Floc de Gascogne: Weinkellerei Château de Cassaigne ...
	Zahlreiche Gourmet-Restaurants Entenleberpastete: Bauernhof Lafitte in Montgaillard ... Backpflaumen aus Agen: Bauernhof Roques in Montesquieu ... Melonen aus Nérac (auf den Märkten) Erdbeeren und Tomaten aus Marmande (auf den Märkten)
	SCHWIMMBÄDER: Lud'o Parc in Nérac, Aqualudique in Agen, Golfech, Condom und Moncrabeau. STRÄNDE: die Seen von Damazan und Fontet, künstliche und überwachte Strände (im Sommer) FREIZEITPARKS: Walibi in Agen, Agrip'Aventure (Kletterwald) in Montech, touristische Eisenbahn im Pays de l'Albret



BUZET-SUR-BAÏSE

Bordeaux (110 km), Agen (30 km), Toulouse (150 km).

A62, Bordeaux-Toulouse, **I76** Aiguillon (5 km).

Aiguillon (5 km), Agen (30 km), TGV Paris-Agen (4h).

Bordeaux-Mérignac (115 km), Toulouse-Blagnac (150 km).



ESTIVALE Duo® | Quattro® B | Octo®

CONFORT 900 DP | 1100 | 1350 B

SEDAN Primo® | N1170 | N1310

RIVIERA 920

PISCINE / POOL

DAUER	STRECKE	KM	SCHLEUSEN	STUNDEN
WOCHENENDE 2 TAGE	A (Baïse) Buzet > Nérac > Buzet	42	14	10
	B (Canal) Buzet > Agen > Buzet	56	14	10
MINI-WOCHE	A (Baïse) Buzet > Moncrabeau > Buzet	70	28	17
	B (Canal) Buzet > Fontet > Buzet	98	16	17
	C (Canal) Buzet > Valence d'Agen > Buzet	108	20	18
1 WOCHE	A (Baïse) Buzet > Valence-s.-Baïse > Buzet	112	40	28
	B (Canal) Buzet > Montech > Buzet	184	58	38
10/11 TAGE	A (Canal & Baïse) Buzet > Fontet > Valence-s.-Baïse > Buzet	220	54	46



AGEN
Vergnügungsparks

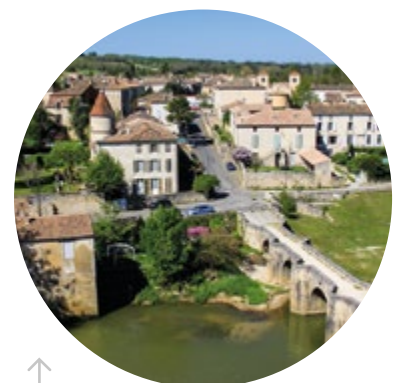

↑ Die Mühle von Barbaste NÉRAC

- NICOLS Basis
- Schiffweg gesperrt
- Siehe S. 10
- Garonne-Seitenkanal: Am 01. Mai bleiben die Schleusen geschlossen
- La Baïse: geöffnete Schleusen während der gesamten Saison

→ CONDOM



→ AGEN - Kanalbrücke



→ NÉRAC





CARCASSONNE

MIDI

 Canal du Midi - Canal de la Robine - Canal du Rhône à Sète

Ein ideales Klima das ganze Jahr! Sie fahren auf dem Kanal du Midi, Weltkulturerbe der UNESCO. Genießen Sie Angeln, Radfahren, das reiche kulturelle Erbe und kulinarische Genüsse.

AB LE SOMAIL



Ab dem kleinen, bezaubernden Hafen von Le Somail, starten Sie auf Entdeckungsreise auf dem Kanal du Midi, in Richtung **der berühmten Zitadelle (Hochburg) von Carcassonne** oder in Richtung Narbonne bis zur Mittelmeertür auf dem Canal de la Robine. Sie fahren auf der größten freien «Staustrecke Frankreichs» (52 km ohne Schleusen), die Sie bis zu der berühmten Schleusentreppe von Fonseranes in der Nähe der historischen Stadt Béziers führt. Nach einigen Kilometern, erreichen Sie über Agde den Etang de Thau, der für seine Austernzucht berühmt ist...

AB PORT-LAURAGAIS



Legen Sie in unserer neuen Basis in Port-Lauragais ab, um westlich in Richtung **Toulouse, die berühmte «rosa Stadt»** mit vielen Sehenswürdigkeiten, zu fahren.

In östlicher Richtung sollten Sie es nicht versäumen, einen Stopp in **Castelnaudary einzulegen, um dort das ortstypische delizöse Cassoulet zu probieren**, bevor Sie die weltbekannte mittelalterliche Altstadt von Carcassonne erreichen.

Die Gassen von Trèbes, die wahrscheinlich um 4500 vor Christi Geburt angelegt wurden, erwarten Sie, folgend Homps mit seinen um den See angelegten Stränden und schliesslich Ankunft in Le Somail, wenn Sie eine Einwegfahrt gewählt haben.

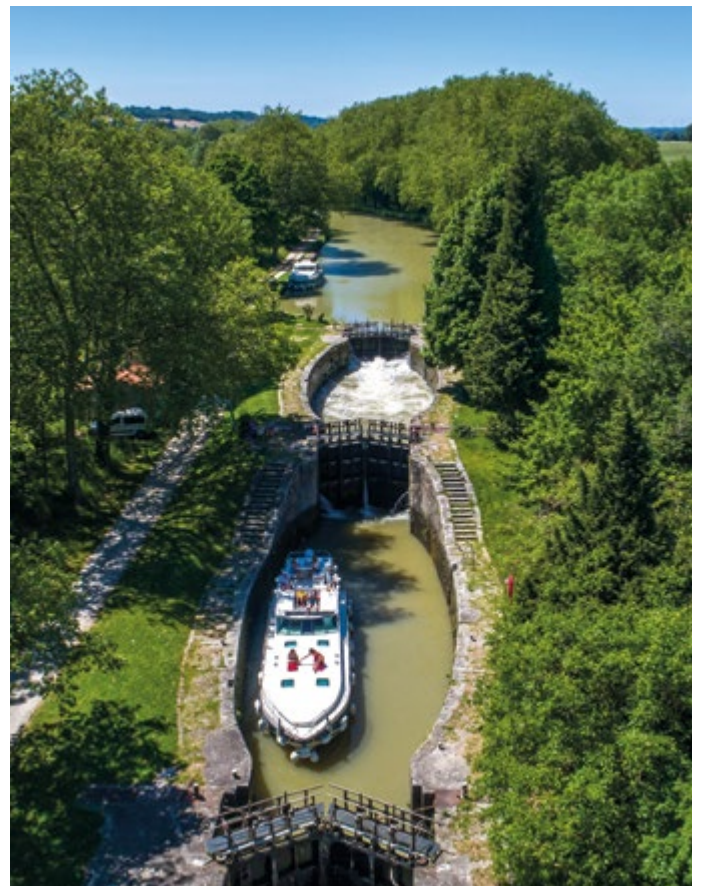



WAS SIE NICHT VERSÄUMEN SOLLTEN

	HERKUNFTSBEZEICHNUNGEN: Minervois, Corbières, Limoux, Coteaux du Languedoc, Saint-Chinian VENTENAC-EN-MINERVOIS: Weilmuseum MARSEILLAN: Kellereien von Noilly Prat Zahlreiche Kellereien und Genossenschaften in Marseille, Colombiers, Puichéric, Vias und Capestang
	VERGNÜGUNGS-PARKS: Outdoor-Abenteurerpark in Portiragnes und Indoor-Europark in Vias TIERPARKS: Australischer Park in Carcassonne und Afrikanisches Reservat in Sigean bei Port la Robine
	WASSERGEBIET: Süßwassersee Lac de Jouarres in Homps SCHWIMMBÄDER: Trèbes und Castelnaudary STRÄNDE: Vias (1 km), Port-la-Nouvelle (2 km) Portiragnes, Port Cassafières und Agde (4 km)



→ TOULOUSE
Capitole Platz



→ Weinberge des Minervois



BÉZIERS

- Moissac
- Montauban
- Montech



- NICOLS Basis
- Schiffweg gesperrt
- Siehe S. 10
- Am 01. Mai und 01. November bleiben die Schleusen geschlossen

LE SOMAIL

Narbonne (18 km), Béziers (40 km), Carcassonne (50 km).

- A61, A9, Paris (770 km).
- TGV Béziers & Narbonne.
- Béziers (35 km), Carcassonne (56 km), Montpellier (150 km), Toulouse (148 km).

- FLY** Quattro® Fly C | Octo® Fly C
- ESTIVALE** Duo® | Quattro® B | Quattro S® | Sixto® | Sixto® Prestige C | Octo®
- CONFORT** 900 DP | 1100 | 1350 B
- SEDAN** N800 | N1000 | N1170 | N1310 | Primo®
- PISCINE / POOL**

PORT-LAURAGAIS

Avignonet-Lauragais (2,5 km).

- Toulouse (56 km) A61 - 20, Narbonne (116 km) A61 - 21.
- TGV Toulouse Matabiau (45km), TER Avignonet Lauragais (2,5 km)
- Toulouse-Blagnac (56 km), Carcassonne-Salvaza (55 km).

- FLY** Sixto® Fly C | Octo® Fly C
- ESTIVALE** Duo® | Quattro® B | Sixto® | Sixto® Prestige C | Octo®
- CONFORT** 900 DP | 1100 | 1350 B
- SEDAN** N1000 | N1170 | N1310 | Primo®
- PISCINE / POOL**

DAUER	STRECKE	KM	SCHLEUSEN	STUNDEN
WOCHENENDE 2 TAGE	A Le Somail > Fonsérannes > Le Somail	84	-	12
	B Le Somail > Homps > Le Somail	44	12	10
MINI-WOCHE	A Le Somail > Narbonne / Fonsérannes > Le Somail	113	22	23.30
	B Le Somail > Port-La Nouvelle > Le Somail	78	26	17
	C Le Somail > Marseillette > Le Somail	80	34	22
1 WOCHE	A Le Somail > Trèbes > Le Somail	98	40	26
	B Le Somail > Carcassonne > Le Somail	124	54	33
	C Le Somail > Agde > Le Somail	130	24	25
1 WOCHE (Einwegfahrt)	A Le Somail > Port-Lauragais	116	60	34
	B Le Somail > Aigues-Mortes	141	14	25
10/11 TAGE	A Le Somail > Bram > Le Somail	172	66	45

DAUER	STRECKE	KM	SCHLEUSEN	STUNDEN
WOCHENENDE 2 TAGE	A Port-Lauragais - Castelnaudary - Port Lauragais	30	18	9.30
	B Port-Lauragais - Bram - Port-Lauragais	60	54	24
1 WOCHE	A Port-Lauragais - Carcassonne - Trèbes - Port-Lauragais	134	80	42
	A Port-Lauragais - Carcassonne - Le Somail	116	60	34
10/11 TAGE	A Port-Lauragais > Marseillette > Port-Lauragais	152	86	47



AIGUES-MORTES

CAMARGUE

 Canal du Rhône à Sète - Étang de Thau - Canal du Midi

Genießen Sie die Nähe des Mittelmeeres um Ihren Urlaub am Meer zu verlängern. Eines der grössten Naturschutzgebiete Europas, die provenzalische Gastronomie, nur wenige Schleusen.

AB AIGUES-MORTES

Herzliches Willkommen in Aigues-Mortes, eine mittelalterliche befestigte Stadt des 13. Jahrhunderts, Ort der ersten Kreuzzüge zur Zeit König Ludwig IX.

Starten Sie zur Entdeckungsfahrt über den Etang de Thau und durch die Camargue, ein **großartiges Sumpfbgebiet und Naturreservat von 85.000 ha**, wo Sie die schönste Flora und Fauna Europas entdecken können.

Lassen Sie sich auch von der mediterranen Küche, den Weinen von Costières de Nimes, ein Gläschen Picpoul oder dem Muscat de Frontignan verwöhnen ; Freuen Sie sich auf **Badefreuden im Mittelmeer** in Le Grau du Roi, Palavas-les-Flots, La Grande Motte oder Carnon... ; Steigen Sie in den „Manaden“ in Franquevaux hoch zu Ross oder begleiten Sie die Stierhüter beim Sortieren der Stiere ; Lassen Sie sich einen Besuch in den seit dem Mittelalter rund um die Stadt angelegten „**Salins du Midi**“ nicht entgehen ; entdecken Sie die Schätze der Abtei in Maguelone oder in Saint-Gilles auf dem Jakobsweg. Einen Abstecher nach Sète, der charaktervollen Seestadt, die sich zum Etang de Thau und Canal du Midi öffnet, sollten Sie auch nicht vergessen...





WAS SIE NICHT **VERSÄUMEN** SOLLTEN

	HERKUNFTSBEZEICHNUNGEN: Costières de Nîmes, muscat de Frontignan, vin des Sables (Sekt), Picpoul, Reisbier... GALLICIAN: Genossenschaftskellerei AIGUES-MORTES: Degustationskeller "Les Remparts"
	MITTELMEERKÜCHE, REGIONALPRODUKTE: Reis und Salz aus der Camargue, Fougasse (Fladenbrot) aus Aigues-Mortes, Sables-Spargel, Fische und Meeresfrüchte ...
	GRAU DU ROI: Seaquarium, Minigolf; Vergnügungspark Babylandland AIGUES MORTES: Vergnügungsparks Les Petits Bouts, Les Trains du Colorado (Modellisenbahn-Museum) „Jagd nach dem heiligen Templer-Gral“ in der Altstadt
	Rosafamingos, Camargue-Pferde und -Stiere ... Natur- und Tierbeobachtungszentren: Entdeckungszentrum Scamandre und Tierfarm von Marette Manades in Aigues-Mortes

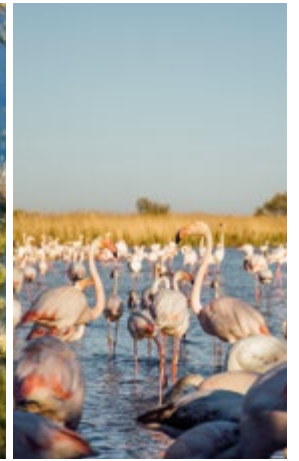

→ Naturschutzgebiet, Scamandre Zentrum

AIGUES-MORTES
Tour Carbonnière

LE GRAU DU ROI

AIGUES-MORTES
Les salins

LE SOMAIL

MARSEILLAN
Onglous Leuchtturm

PALAVAS-LES-FLOTS
Strand

Map Labels: Nîmes, Bellegarde, Aigues-Mortes, Montpellier, Frontignan, Meze, Sète, Agde, Béziers, Argeliers, Fonsérannes, Narbonne, Port-La-Nouvelle, Le Somail, Palavas-Les-Flots, Le Grau-du-Roi, Saint-Gilles, Arles, Tarascon, Beaucaire, Costières de Nîmes, Coteaux du Languedoc, Muscat de Frontignan, Etang de Thau, Canal du Rhône à Sète, Canal du Rhône, Canal du Midi, Canal de la Robine, Canal du Rhône à Sète, Canal du Rhône à Sète, Canal du Rhône à Sète.

Legend:
 NICOLS Basis
 Schiffweg gesperrt
 Siehe S. 10
 Keine Schleusen in Camargue

AIGUES-MORTES

Nîmes (44 km), Montpellier (33 km), Marseille (136 km).

A9 26 (20 km).

TGV Montpellier (32 km), TGV Nîmes (42 km), TGV Avignon (1h).

Nîmes (48 km), Montpellier (25 km), Marseille (138 km).

FLY Sixto Fly C® | Octo Fly C®
ESTIVALE Duo® | Quattro S® | Sixto® | Sixto® Prestige C | Octo®
CONFORT 900 DP | 1100
SEDAN Primo®

	DAUER	STRECKE	KM	SCHLEUSEN	STUNDEN
WOCHENENDE 2 TAGE	A	Aigues-Mortes > Bellegarde > Aigues-Mortes	72	-	12
	B	Aigues-Mortes > Grau du Roi > Palavas > Aigues-Mortes	53	-	9
MINI-WOCHE	A	Aigues-Mortes > Grau du Roi > Sète > Aigues-Mortes	101	-	17
1 WOCHE	A	Aigues-Mortes > Grau du Roi > Etang de Thau > Agde > Vias > Aigues-Mortes	161	6	28
1 WOCHE (Einwegfahrt)	A	Aigues-Mortes > Le Somail	139	15	27
10/11 TAGE	A	Aigues-Mortes > Béziers > Aigues-Mortes	194	14	36

Flotte und Streckenempfehlungen: unverbindliche Informationen, vorbehaltlich etwaiger Änderungen



BURGUND

 Canal de Bourgogne - Canal du Nivernais - L'Yonne

Ab einer Stunde von Paris mit dem TGV (2 Autostunden). Entdecken Sie Burgund: seine Gastronomie, seine weltberühmten Weine und sein reiches kulturelles Erbe...

AB BRIENON

Brienon liegt an der Kreuzung von 3 herausragenden Wasserwegen: dem Burgund-Kanal, der Yonne und dem Nivernais-Kanal.

Steilhänge, Bocage-Landschaften, Flussmäander, Weinberge zeichnen die Landschaft aus, die Sie umgibt. Die zahlreichen Schlösser, **mittelalterlichen Dörfer** und historischen Städtchen laden zum Verweilen ein: Joigny, Sens, Auxerre Stadt der Kunst und Geschichte oder auch Mailly-le-Château auf ihrer Felsnase ...

Hier kommen **Anglerfreunde** auf ihre Kosten (Raubfische, Karpfen, Weißfische), Sportfreunde finden auf den berühmten Felsen des Saussois Gelegenheit, dem Klettersport zu frönen, während Weinliebhaber die Weinkeller und **renommierten Weinbaugebiete** besichtigen können (Châblis, Irancy, Crémant de Bourgogne...)



AB VENAREY-LES-LAUMES

Bei der Fahrt auf dem Kanal de Burgund, einem der berühmtesten Wasserwege des Landes, bekommen Sie einen Einblick in die Geschichte Frankreichs. Eine außergewöhnliche Anzahl von historischen Städten und sehenswerten Denkmälern liegen nahe am Kanal. Am berühmtesten ist zweifellos **die Zisterzienserabtei von Fontenay** (Unescokulturgut historischer Gebäude). Nicht weit entfernt entdecken Sie **die Schlösser Burgunds**, wie Bussy, Tanlay, Ancy-le-Franc, Nuits, Maulne...

Sie können bis zum Nivernaiskanal fahren und unterwegs Auxerre und seine Kathedrale besichtigen. Die Flusswindungen führen Sie immer wieder an neuen Weingütern mit burgundischer Gastronomie vorbei.





WAS SIE NICHT VERSÄUMEN SOLLTEN

	VENAREY: Alésia Museum Park MONTBARD: Abtei Fontenay (Unesco-Welterbe) BUFFON: Schmieden von Buffon ANCY LE FRANC UND TANLAY: Renaissance-Schlösser TONNERRE: Hôtel Dieu und Fosse Dionne AUXERRE: Uhrturm, Abtei Saint-Germain und Kathedrale Saint-Etienne
	HERKUNFTSBEZEICHNUNGEN: Chablis, Auxerrois, Tonnerrois, Crémant de Bourgogne FLAVIGNY-SUR-OZERAIN: Weinanbaugebiet Flavigny-Alésia TONNERRE: Besichtigung der Weinkellerei, Verkostung und von Winzern geführte Wanderungen CHABLIS: Weinanbaugebiet Bérus SAINT-BRIS-LE-VINEUX: Weinkellereien Bailly-Lapierre
	GOLF: Golfplatz Schloss Tanlay (9-Loch-Anlage) und in Venarey (7-Loch-Anlage)



→ TANLAY Schloss

NICOLS Basis
 Siehe S. 10

Briennon: Am 01. Mai und 14. Juli bleiben die Schleusen geschlossen
 Venarey: Am 01. Mai bleiben die Schleusen geschlossen



Gastronomische Produkte



→ FONTENAY Abtei

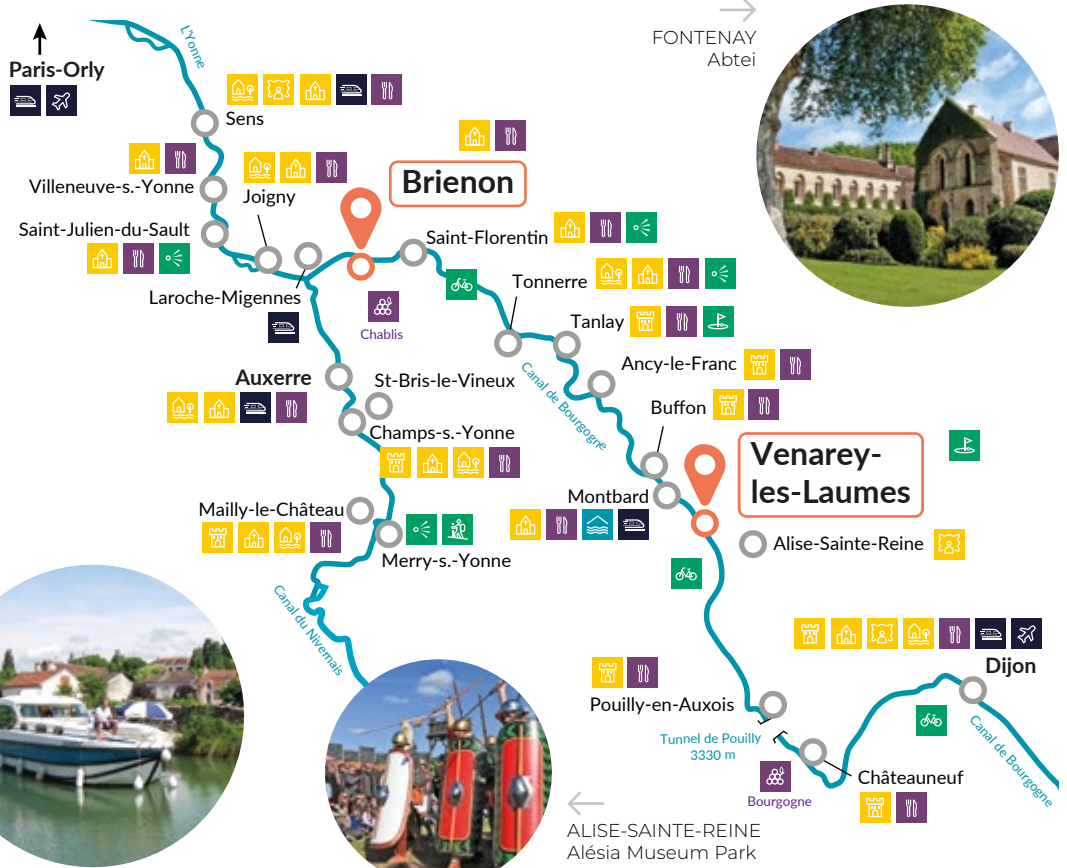

BRIENON

Auxerre (30 km), Paris (170 km), A6, Paris-Lyon 18 Joigny (34 km).
Laroche-Migennes (10 km).
Laroche-Migennes (Paris - 1h20).
Paris-Orly (150 km).

ESTIVALE Quattro® B | Quattro® S
CONFORT 900 DP | 1100 | 1350 B
SEDAN Primo® | N1010 | N1160N

VENAREY-LES-LAUMES

Montbard (15 km), Dijon (70 km).
A6 (Paris - 365 km - 2h45), 23 Bierre-les-Semur (25 km).
TGV Montbard (14 km), Les Laumes-Alésia (2 km).
Paris-Orly (255 km), Lyon (270 km), Dijon (73 km).

ESTIVALE Duo® | Sixto® | Octo®
CONFORT 900 DP | 1350 B
SEDAN N1000 | N1310
RIVIERA 920

DAUER	STRECKE	KM	SCHLEUSEN	STUNDEN
WOCHENENDE 2 TAGE	A Briennon > Joigny > Briennon	36	10	9
	B Briennon > Saint-Florentin > Briennon	20	8	6
MINI-WOCHE	A Briennon > Villeneuve-s.-Yonne > Briennon	74	16	17
	B Briennon > Tonnerre > Briennon	70	32	20
	C Briennon > Auxerre > Briennon	64	22	16
1 WOCHE	A Briennon > Sens > Briennon	106	22	23
	B Briennon > Ancy-Le-Franc > Briennon	130	62	38
	C Briennon > Mailly-le-Château > Briennon	154	68	43
1 WOCHE (Einwegfahrt)	A Briennon > Saint-Florentin > Tonnerre > Montbard > Venarey	108	57	32
	A Briennon > Clamecy > Briennon	200	90	54
3 WOCHEN (Rundkurs im Zentrum)	A Briennon > Plagny > Rogny > Briennon	436	174	98

DAUER	STRECKE	KM	SCHLEUSEN	STUNDEN
WOCHENENDE 2 TAGE	A Venarey > Buffon > Venarey	40	26	10
MINI-WOCHE	A Venarey > Ancy-le-Franc > Venarey	82	50	21
1 WOCHE	A Venarey > Tanlay > Venarey	124	68	31
1 WOCHE (Einwegfahrt)	A Venarey > Montbard > Tonnerre > Saint-Florentin > Briennon	108	57	32
10/11 TAGE	A Venarey > Tonnerre > Venarey	144	80	38
	B Venarey > Pouilly-en-Auxois > Venarey	80	108	54
2 WOCHEN	A Venarey > Châteauneuf > Venarey	98	130	90



DOLE

FRANCHE-COMTÉ / SAÔNE

 La Saône - Canal du Rhône au Rhin - Canal de Bourgogne - Canal des Vosges

Ein Knotenpunkt für ein außergewöhnliches Streckenangebot: das tief eingeschnittene Doubs Tal, die fischreiche wilde und natürliche Saône mit wenigen Schleusen, Paradies für Angler! Für Feinschmecker, Käse und Weine der Franche-Comté.

AB PORT-SUR-SAÔNE

Sie fahren in einer grünen Oase auf ruhigem **Gewässer** und an **kleinen typischen Dörfern** vorbei die Ihnen die Geschichte des Flusses erzählen werden: Port-sur-Saône, ein Dorf galloromanischen Ursprungs, Gray ein Dorf mit einem reichen architektonischen Erbe. Sie können auch nördlich Richtung Vosges Kanal fahren um die walddreiche Landschaft des Gebiets Vosges zu entdecken: Sie werden auch von der ruhigen und intakten Natur begeistert sein. Denken Sie an Ihr Fernglas!



PORT-SUR-SAÔNE

AB DOLE

Dole, ehemalige Hauptstadt der Comté, Eingang zum Jura und Geburtsort von Pasteur, befindet sich mitten in einer wunderschönen Gegend mit einem weit ausgedehnten Wassernetz: der Rhein-Rhône-Kanal (der kanalisierte Doubs) mit Besançon und der Zitadelle des Baumeisters Vauban, Baume-les-Dames, ländlichen Ortschaften mit besonderem Charme und die wilde Schönheit von Flora und Fauna in einem wunderschönen Talkessel.

Ab Dole können Sie auf den Burgundkanal fahren oder Einwegfahrten nach Port-sur-Saône unternehmen.

Achtung:

Der Doubs ist für Fahranfänger nicht geeignet.





WAS SIE NICHT **VERSÄUMEN** SOLLTEN

	BESANÇON: Vauban-Zitadelle AUXONNE: Schloss Louis XI. DOLE: Geburtshaus von Pasteur und Stiftskirche Notre Dame GRAY: Basilika Notre Dame (1863) RAY-SUR-SAÔNE: Schloss aus dem 18. Jh.
	DOLE: Wasserparkanlage und Seilgarten (Baumklettern) GRAY: Wassersportzentrum mit Pool und Rutschen OSSELLE-PLAGE: Sandstrand, überwachtes Baden und Rutsche OSSELLE: prähistorische Grotte von Osselle (Cueva de Osselle) BESANÇON: Tiergarten und Okidok (Indoor-Freizeitpark) MONTBÉLIARD: Wissenschaftspavillon (Pavillon des Sciences) Près la Rose
	Hechte, Karpfen, Welse (Silurus), Brachsen, Gründlinge (Karpfenfisch) ... Flussfischen (Doubs, Saône) und in Fischweihern (Osselle)
	GOLFPLÄTZE: 18-Loch-Anlagen in Parcey (10 Minuten von Dole entfernt) in Besançon und Epinal



→ RAY-SUR-SAÔNE

Gastronomie

→ DOLE Aquaparc Isis

NICOLS Basis
 Siehe S. 10
 Am 01. Mai bleiben die Schleusen geschlossen

PORT-SUR-SAÔNE

Vesoul (15 km), Besançon (63 km),
 Dole (108 km), Dijon (150 km). A5 > A31 7 Langres.
 Paris (350 km, 3h45). Vesoul (15 km).
 Dijon (150 km), Bâle (150 km).

ESTIVALE CONFORT SEDAN Duo® | Quattro® B | Sixto® | Octo®
 900 DP | 1100 | 1350 B
 Primo® | N1000 | N1010 | N1310

DOLE

Besançon (55 km), Dijon (50 km).
 A36, Paris (370 km, 3h30).
 TGV Dole (1 km).
 Lyon (200 km).

FLY Octo Fly C®
ESTIVALE CONFORT SEDAN Duo® | Quattro® B | Quattro S® | Sixto® | Octo®
 1100 | 1350 B
 Primo® | N1000 | N1010 | N1310
PISCINE / POOL

DAUER	STRECKE	KM	SCHLEUSEN	STUNDEN
WOCHEENDE	A Port-s.-Saône > Ray-s.-Saône > Port-s.-Saône	80	14	13
	B Port-s.-Saône > Selles > Port-s.-Saône	82	16	15
MINI-WOCHE	A Port-s.-Saône > Gray > Port-s.-Saône	124	22	24
1 WOCHE	A Port-s.-Saône > Mantoche > Port-s.-Saône	158	22	26
	B Port-s.-Saône > Bains-Les-Bains > Port-s.-Saône	118	44	28
1 WOCHE (Einwegfahrt)	A Port-s.-Saône > Gray > Dole	154	23	24
10/11 TAGE	A Port-s.-Saône > Epinal > Port-s.-Saône	210	132	65

DAUER	STRECKE	KM	SCHLEUSEN	STUNDEN
WOCHEENDE	A Dole > Osselle > Dole	72	20	13
	B Dole > Auxonne > Dole	64	20	12
MINI-WOCHE	A Dole > Besançon > Dole	112	40	23
	B Dole > Mantoche > Dole	150	24	22
1 WOCHE	C Dole > Verdun-sur-le-Doubs > Dole	114	18	19,30
	A Dole > Baume-les-Dames > Dole	182	62	37
1 WOCHE (Einwegfahrt)	B Dole > Ray-sur-Saône > Dole	250	32	40
	A Dole > Gray > Port-sur-Saône	154	23	24
10/11 TAGE	A Dole > Ray-sur-Saône > Dole	223	34	45
	A Dole > Montbéliard > Dole	294	114	68,30
2 WOCHEN	B Dole > Selles > Dole	434	60	76



ARZVILLER - Schiffshebewerk

ELSAß



Canal de la Marne au Rhin - Canal de la Sarre - La Moselle

Zu entdecken: Gastronomische Köstlichkeiten; Sehenswürdigkeiten: das Schiffshebewerk (einmalig in Frankreich), die Tunnel von Niederwiller und Arzwiller, die örtliche Handwerkskunst: Porzellan, Glasbläser, Kristallschneider; Strände und nautische Aktivitäten.

AB SAVERNE UND HASKIRCHEN

Beginnen Sie Ihren Flussausflug in Saverne im Elsass, bekannt für Geschichte und Gastronomie, entweder in Richtung Strasbourg, die «europäische» Stadt oder **in Richtung Arzwiller, berühmt für sein Schiffshebewerk (einmalig in Frankreich).**

Im weiteren erreichen Sie die grüne Ebene des Lothringen und führen Ihre Bootsfahrt Richtung Nancy fort: Versäumen Sie nicht, den grossartigen Stanislas-Platz, **der als Weltkulturerbe eingestuft ist**, zu besuchen.

Oder in Gondrexange schlagen Sie die Richtung des Saarkanals ein, der Ihnen mit seinen umliegenden Seen und **Gewässern Strände, Baden und Wassersportarten** bietet. Dann erreichen Sie

Harskirchen, unsere zweite Abfahrtsbasis im Elsass (Einwegfahrt möglich zwischen Saverne und Harskirchen). Noch ein paar Taulängen und schon empfängt Sie das für seine **Töpferware** berühmte Sarreguemines oder auch Sarrebrück, direkt hinter der deutschen Grenze gelegen.

Europäische Rundfahrt: Liebhaber der Flussfahrt, geniessen Sie eine aussergewöhnliche Fahrt für die Dauer von 3 Wochen ab Saverne (oder für 2 Wochen ab Harskirchen) über Frankreich, Deutschland und Luxemburg.



EXCLUSIF: Sixto® Green – das erste Hausboot mit 100 % elektrischem Antrieb (Details siehe Seite 48).



Tal LUTZELBOURG

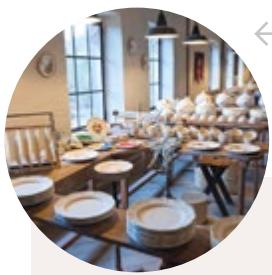

SARREGUEMINES
Fayence-Museum



WAS SIE NICHT VERSÄUMEN SOLLTEN

	LÜTZELBOURG: Kristallwerkstatt SCHIFFSHEBEWERK: Glasbläserei- und Kristallwerkstatt SARREGUEMINES: Faiencerie (Keramikmanufaktur)
	SAVERNE: Rohan-Schloss, Schloss-Haut-Barr ARZVILLER: Schiffshebewerk, einzigartig in Frankreich SARREBOURG: Chagallfenster in der Kapelle des Cordeliers NANCY: Platz Stanislas, Palast der Herzöge
	Tiergarten Sainte-Croix und „Nature de Cheval“ in Altwiller; Apine Rodelbahn in Arzwiller – Schiffshebewerk. Wassererlebnispark Saverne (Océanide) und Hochfelden (Atoot); Strand und Wassersportaktivitäten in Mittersheim
	GOLFPLÄTZE: 18-Löcher-Golfplatz in Nancy und Sarreguemines - 27-Loch-Anlage in Straßburg

- NICOLS Basis
- Schiffweg gesperrt
- Führerschein erforderlich
- Ladestationen
- Siehe S. 10
- Am 01. Mai bleiben die Schleusen geschlossen



DOMAINE SAINTE-CROIX
Tierpark



SAVERNE



STRASBOURG
La Petite France

SAVERNE

- Strasbourg (41 km).
- A4, 45, Paris (450 km - 4h15).
- TGV Paris-Strasbourg, TGV Saverne (600 m).
- Strasbourg (40 km).
- FLY** Quattro® Fly C | Octo® Fly C
- ESTIVALE** Duo® | Quattro® B | Quattro® S | Sixto® | Sixto® Green | Sixto® Prestige C | Octo®
- CONFORT** 900 DP | 1100 | 1350 B | 1350 VIP
- SEDAN** Primo® | N1000 | N1160N | N1310
- PISCINE / POOL**

HARSKIRCHEN

- Sarreguemines (25 km), Saarbrücken (40 km).
- A4, 43 Sarre-Union.
- TGV Sarre-Union, (4 km).
- Strasbourg (80 km), Metz-Nancy (80 km).
- ESTIVALE** Duo® | Sixto® | Octo®
- CONFORT** 900 DP | 1350 B
- SEDAN** N1010

DAUER	STRECKE	KM	SCHLEUSEN	STUNDEN
WOCHESENDE 2 TAGE	A Saverne > Niderviller > Saverne	44	24	12
	MINI-WOCHE			
A Saverne > Strasbourg > Saverne	92	40	22	
	B Saverne > Réchicourt > Saverne	92	28	20
(Einwegfahrt) C Saverne > Harskirchen	73	30	18	
1 WOCHE	A Saverne > Mittersheim > Saverne	122	50	32
	B Saverne > Boofzheim > Saverne	142	60	36
10/11 TAGE	A Saverne > Nancy > Saverne	208	66	46.30
	A Saverne > Sarreguemines > Saverne	208	78	54
2 WOCHEN	B Saverne > Nancy > Toul > Saverne	281	103	69.30
	A Europäische Rundfahrt	469	97	102.30

DAUER	STRECKE	KM	SCHLEUSEN	STUNDEN
WOCHESENDE 2 TAGE	A Harskirchen > Sarreguemines > Harskirchen	64	20	14.30
	B Harskirchen > Pont d'Albeschaux > Harskirchen	46	32	15
MINI-WOCHE (Einwegfahrt)	A Harskirchen > Saverne	73	30	18
MINI-WOCHE	A Harskirchen > Réchicourt > Harskirchen	86	38	23
	B Harskirchen > Saarbrücken > Harskirchen	108	32	24
	A Harskirchen > Lützelbourg > Harskirchen	124	44	30
1 WOCHE	B Harskirchen > Arzwiller > Réchicourt > Harskirchen	126	38	29
	10/11 TAGE	A Harskirchen > Nancy > Harskirchen	202	82
2 WOCHEN	A Harskirchen > Nancy > Toul > Harskirchen	264	115	70
	B Harskirchen > Strasbourg > Harskirchen	238	92	58



DEUTSCHLAND

SCHWERIN

MECKLENBURG-WEST

Harmonie von Wasser und Landschaft, Natur pur.
Ein einzigartiges Wassernetz mit ausgedehnten Seen, eine eindrucksvolle Flora und Fauna.

AB LÜBZ

Lübz, eine sympathische Kleinstadt mit mittelalterlichem Stadtkern empfiehlt sich als Ausgangsbasis für einen ausgiebigen Törn auf die Mecklenburger Seenplatte oder zur Landeshauptstadt nach Schwerin.

Die Mecklenburger Seenplatte mit dem **15000 ha großen Waldgebiet** und den **33 Seen** mit einer Wasserfläche von 54 km² zählt zu den schönsten Landschaften in Mecklenburg- Vorpommern.

Die Elde ist auf 180 km schiffbar und weist nur 17 Schleusen auf. In ca. 5 Std. Fahrzeit erreichen Sie den Plauer See, den Anfang der Seenplatte. Oder Sie fahren über die Elde und Stör in ca. 2 Tagen nach Schwerin.



WAREN



RÖBEL

FÜR IMMER MEHR KOMFORT SIND ALLE BOOTE AB LÜBZ MIT:
Bugstrahlruder – Kaianschluss 22 V –
Radio / CD / MP3 – und Badeleiter
AUSGESTATTET!



WAS SIE NICHT **VERSÄUMEN** SOLLTEN

	PLAU: Burgrundgang SCHWERIN: Schweriner Schloss mit Garten, Marktplatz mit Markthalle aus dem 18. Jh., Fachwerk- und Giebelhäuser aus der Zeit Ende 17. Jh. MALCHOW: Malchower Stadtmühle
	MÜRITZ-NATIONALPARK: Buchenwälder, Seen, Moor- und Sumpflandschaft (322 km ² Gesamtfläche) Größter See Deutschlands; mit über 150 Vogelarten WAREN: « Müritzeum » - Aquarium BÄRENWALD MÜRITZ: Der Bärenwald
	Baden im kristallklaren See!



CHARTERSCHEIN

Falls kein Bootsführerschein Binnen vorhanden ist, planen Sie eine 3-stündige Einweisung ein. 50 € vor Ort zu zahlen.

- NICOLS Basis
- Siehe S. 10
- Geöffnete Schleusen während der gesamten Saison

→ MÜRITZ - Nationalpark



→ MIROW



LÜBZ

Schwerin (70 km).

A24 Berlin (175 km), 16 > Parchim, A24 Hamburg (151 km)
 14 > Parchim.

Parchim (15 km).

Hamburg (180 km), Berlin (220 km).



ESTIVALE SEDAN

Quattro® B
N1000 | N1150 | N1160

	DAUER	STRECKE	KM	SCHLEUSEN	STUNDEN
1 WOCHE	A	Lübz > Röbel > Lübz	84	8	17.30
	B	Lübz > Schwerin > Lübz	149	8	26.30
	C	Lübz > Dömitz > Lübz	97	13	19.30



RHEINSBERG Schloss

MECKLENBURG-OSTEN

Entdecken Sie « das blaue Paradies » zwischen Mecklenburg und Brandenburg, mitten im Land der 1000 Seen, und genießen Sie eine noch unberührte Natur.

AB FÜRSTENBERG



Von unserer Basis in Fürstenberg aus, erkunden Sie im Nordwesten Mecklenburg und seine 1000 Seen oder im Südosten Brandenburg in Richtung Berlin. Zahlreiche Routen bieten sich Ihnen, die je nach Wunsch zwischen 2 Tagen und mehreren Wochen variieren können!

Ein Naturparadies: Erleben Sie die von der Eiszeit geformten Landschaften und die Vegetation rund um See, Fluss und Kanal. Entdecken Sie die Vielfalt unserer heimischen, noch völlig intakten Flora und Fauna. Der Müritzsee ist ein idealer Ort, um Seeadler, Kormorane, Kraniche und Fischadler zu beobachten.

Sie schwimmen gerne? Das glasklare Wasser dieser Gegend ist faszinierend. Genießen Sie den Luxus, in diesen Gewässern von **außergewöhnlicher Qualität** zu schwimmen, die zu den reinsten Europas zählen. Zu bestimmten Jahreszeiten haben Sie eine Sicht von bis zu 12 Metern Tiefe! Ein wahres Vergnügen für Schwimmer, Liebhaber von Unterwasserfotos ... und Angler!

Historischer Reichtum: Besichtigen Sie während Ihrer Hausbootfahrt die historischen Schätze der Gegend! Im Nordwesten (Mecklenburg) finden Sie Rheinsberg und sein Rokoko-Schloss, Mirow und seine Bootshäuser mit Reetdach, Röbel und seine Fachwerkhäuser, Waren und sein „Müritzeum“, ein Naturerlebniszentrum für den Müritz-Nationalpark.

Im Südosten (Brandenburg): die Anglerhauptstadt Himmelpfort (lokale Spezialität: Räucherfisch) ... und Heimatstadt des Weihnachtsmanns! Templin, charmante mittelalterliche Altstadt mit teilweise erhaltenen Toren und Stadtmauern...

Für Kunden mit Bootsführerschein sind Berlin und Potsdam ebenfalls beliebte Reiseziele: Bitte kontaktieren Sie uns für Streckenvorschläge.



MÜRITZSEE

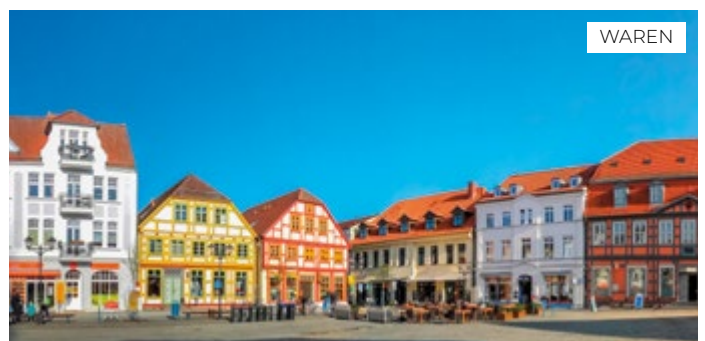

WAREN



WAS SIE NICHT VERSÄUMEN SOLLTEN

	NEUSTRELITZ: Barockschloss RHEINSBERG: Schloss "Rokoko", wo jeden Sommer ein berühmtes Festival für klassische Musik und Oper stattfindet
	MÜRITZ-NATIONALPARK: Buchenwälder, Seen, Moor- und Sumpflandschaft (322 km ² Gesamtfläche) Größter See Deutschlands; mit über 150 Vogelarten WAREN: « Müritzeum » - Aquarium BÄRENWALD MÜRITZ: Der Bärenwald
	Baden im kristallklaren See!



CHARTERSCHEIN

Falls kein Bootsführerschein Binnen vorhanden ist, planen Sie eine 3-stündige Einweisung ein. 50 € vor Ort zu zahlen.



Regionale Spezialität:
Räucherfisch



FÜRSTENBERG

Berlin (70 km).

A10 Berlin (80 km), 31 - Oranienburg - B96 (45 km).

Fürstenberg (Berlin - 1h).

Berlin Tegel (90 km), Berlin Schönefeld (120 km).



CONFORT 900 DP

SEDAN Primo® | N1010 | N1170

DAUER	STRECKE	KM	SCHLEUSEN	STUNDEN
WOCHENENDE 2 TAGE	A Fürstenberg > Priepert > Neustrelitz > Fürstenberg	60	6	12
	A Fürstenberg > Templin > Fürstenberg	80	14	17
MINI-WOCHE	B Fürstenberg > Neustrelitz > Wesenberg > Rheinsberg > Fürstenberg	100	12	20
	A Fürstenberg > Neustrelitz > Rheinsberg > Mirow > Fürstenberg	193	20	24
1 WOCHE	B Fürstenberg > Mirow > Waren > Röbel > Rheinsberg > Fürstenberg	225	10	30
	C Fürstenberg > Himmelfort > Lychen > Templin > Zehdenick > Fürstenberg	204	20	22
	A Fürstenberg > Mirow > Waren > Malchow > Plau > Lüz > Waren > Röbel > Wesenberg > Fürstenberg	300	14	40
10/11 TAGE	A Fürstenberg > Neustrelitz > Rheinsberg > Waren > Plau > Schwerin > Fürstenberg	460	32	54
	B Fürstenberg > Strasen > Neustrelitz > Buchholz > Rheinsberg > Lychen > Templin > Zehdenick > Fürstenberg	310	32	55

NB: ab Zehdenick Binnenschein nötig



NICOLS Basis

Schiffweg gesperrt

Führerschein erforderlich

Siehe S. 10

Geöffnete Schleusen während der gesamten Saison



NIEDERLANDE

HOLLAND

Maas - Merwedekanaal - Vecht - Gouwe

Holland ist bekannt als Land der Tulpen, der Windmühlen ... und des Käses! Aber an Bord Ihres Nicols -Hausboots lassen Sie sich mit ganz andere Highlights überraschen : malerische Städte und Dörfer, Kunst- und Geschichtsmuseen, „Natura 2000“ ein klassifizierter Nationalpark, Badevergnügen in klarem Wasser... und natürlich Fahrradausflüge !

AB KERKDRIEL

Die Lage unserer Basis **Kerkdriel** ermöglicht es Neulingen, auf ruhigen Gewässern zu navigieren. Diese eignen sich auch zum Schwimmen und Angeln. Liebhaber von Flora und Fauna wird vor allem einer der größten Nationalparks der Niederlande „De Biesbosch“ begeistern. Der europaweit bekannte Park gilt als Feuchtgebiet von internationaler Bedeutung und steht durch die europäische Habitat- und Vogelschutzrichtlinie als **Natura 2000**-Gebiet unter besonderem Schutz.

Unter den unumgänglichen Orten empfehlen wir Ihnen einen Stopp in **Gouda**. Auch wenn die Stadt in erster Linie mit dem berühmten Käse verbunden ist, verzaubern die Altstadt und ihre Sehenswürdigkeiten die Besucher: die Kirche **Sint-Jans**, die für ihre alten Kirchenfenster bekannt ist, der Marktplatz und die schönen geschäftigen Einkaufsstraßen. Amsterdam, die größte Stadt der Niederlande. Umgeben von den Kanälen, bietet Amsterdam Ihnen heutzutage **Kunstmuseen** (einschließlich des berühmten Van-Gogh-Museums), **Geschichts- und Wissenschaftsmuseen**, die Stadt lädt aber auch zum Flanieren durch seine farbenfrohen Straßen, Terrassen und Geschäfte ein – nicht zu vergessen das lebhaftes Nachtleben! Verpassen Sie auch nicht das berühmte „**Rotlichtviertel**“...

Eine der vielen möglichen Routen von Kerkdriel aus führt Sie nach Maastricht, einer Stadt, die als **Geburtsort der Europäischen Union** bekannt ist. Maastricht ist eine wunderschöne Stadt, sowohl wegen ihrer kulturellen Highlights, ihrer historischen Gebäude, als auch wegen ihrer angesagten Designerboutiquen. Besuchen Sie die Stadtmauern und Türme der Stadt. Spazieren Sie, genießen Sie und kosten Sie Ihren Urlaub voll aus!



AMSTERDAM





WAS SIE NICHT VERSÄUMEN SOLLTEN

	Biesboch Nationalpark-Natura 2000 Park Viele Naturschutzgebiete : Maasbommel, Mook, Plamsolen, Tiengemeten, Leukermeer
	GOUDA: Sint-Jans Kirche, typische Stadt mit ihren Kanälen AMSTERDAM: Kunstmuseen (Van Gogh Museum), Geschichtsmuseen und Wissenschaft, "Roter Bezirk", Haus von Anne Frank WOUDRICHEM: mittelalterliche Burg Lövestein (14. Jh.) HEUSDEN: Befestigte Stadt
	SPEZIALITÄTEN: Der berühmte GOUDA Käse. Die „Bossche bol“ : Brandteig mit Schlagsahne, Spezialität von Bois-le-Duc und die „Stroopwafels“. Der „Broodje Haring“ : kleine rohe Heringsbrötchen mit Zwiebeln, der „Stamppot“: traditionelles Gericht aus Kartoffelpüree, Sauerkraut, Karotten oder Zwiebeln, der „Bitterballen“ : Suppe mit Erbsen mit Roggenbrot und Speck und den vielen holländischen Bieren.
	Man sagt, dass Holländer schon auf dem Fahrrad geboren werden. Tatsächlich ist Holland ideal zum Fahrradfahren. Viele Radwege durch das ganze Land warten nur darauf, von Ihnen entdeckt zu werden.



KERKDRIEL

Amsterdam (90 km), Bruxelles (160 km), Düsseldorf (165 km)
Paris (450 km), Hamburg (465 km).



A2 19 Kerkdriel.



Bois-le-Duc (14 km), Utrecht (50 km).



Amsterdam Schiphol (90 km).



FLY ESTIVALE Quattro® Fly | Octo® Fly
Duo® | Quattro® B | Sixto®

DAUER	STRECKE	KM	SCHLEUSEN	STUNDEN
WOCHENENDE 2 TAGE	Kerkdriel > Heusden > Gorinchem > Kerkdriel	100	2	12
MINI-WOCHE	Kerkdriel > Biesboch > Kerkdriel	120	0	15
1 WOCHE	Kerkdriel > Rotterdam > Gouda > Gorinchem > Heusden > Kerkdriel	200	9	25
1 WOCHE (Einwegfahrt)	Kerkdriel > Gouda > Amsterdam > Utrecht > IJsselstein > Montfoort	220	8	28
10/11 DAGE	Kerkdriel > Woudrichem > IJsselstein > Gouda > Uithoorn > Amsterdam > Weesp > Utrecht > Gorinchem > Heusden > Kerkdriel	202	12	36.30
2 WOCHEN	Kerkdriel > Bois-le-Duc > Veghel > Maastricht > Venlo > Ravenstein > Kerkdriel	350	22	60



Zählen Sie 1 Stunde Anweisung zur Navigation und 50 € (Bezahlung vor Ort).



GOUDA traditioneller Käsemarkt

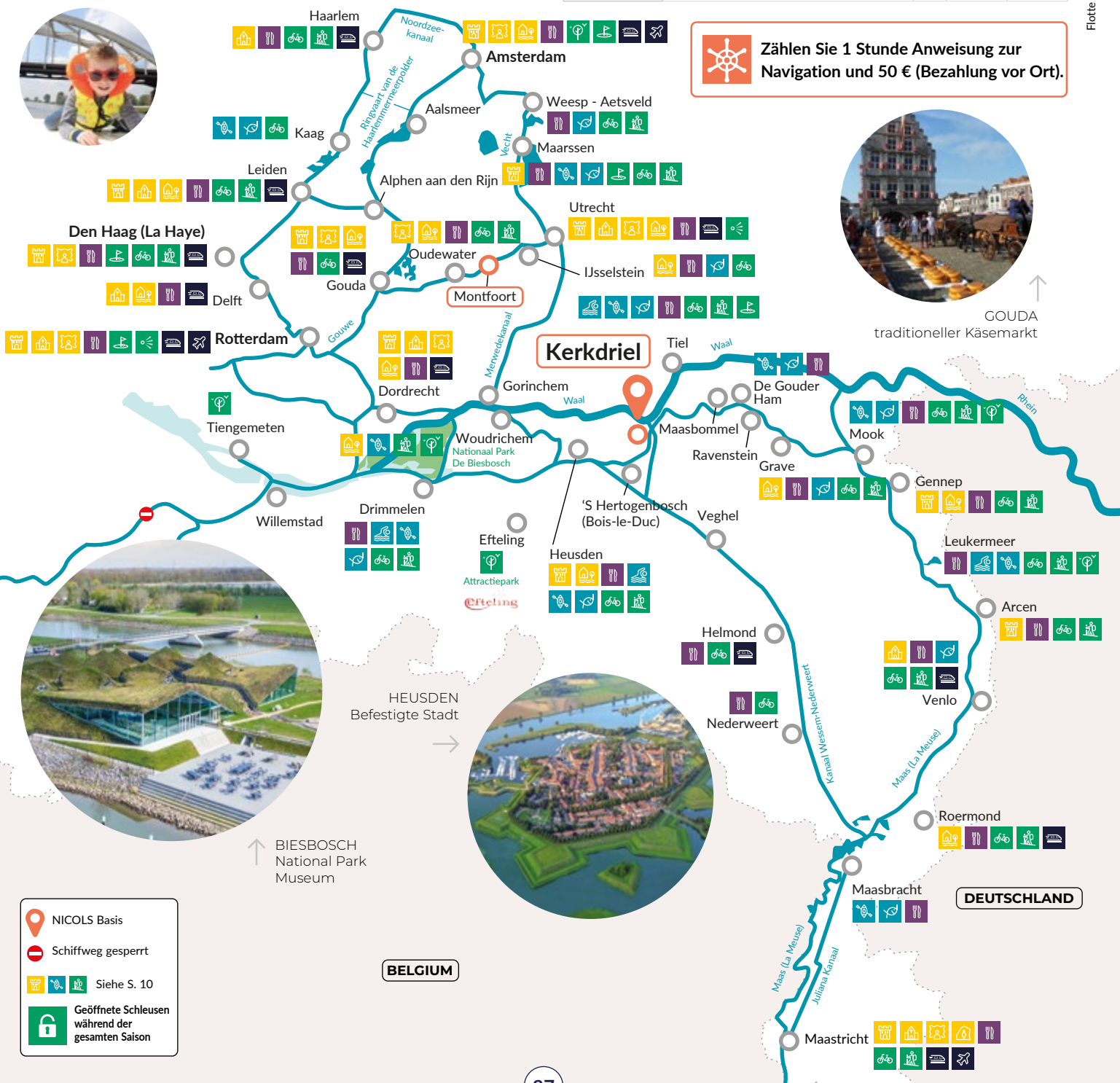

BIESBOSCH National Park Museum



HEUSDEN Befestigte Stadt

	NICOLS Basis
	Schiffweg gesperrt
	Siehe S. 10
	Geöffnete Schleusen während der gesamten Saison

BELGIUM

DEUTSCHLAND



TISZA

TOKAJ UND TISZASEE



Entdecken Sie mit dem Hausboot die naturbelassenen Flüsse Ungarns!
Wir bieten Ihnen zwei Abfahrtsbasen: Kisköre im Süden, mit See und Nationalparks;
oder Tokaj im Norden, im Herzen einer Weinregion

AB TOKAJ



Entdecken Sie Tokaj am Ufer des Bodrog: Stadt der Weine und Festivals. Hier finden Sie ausgezeichnete Restaurants und Weinkeller, die auf der Liste des UNESCO-Weltkulturerbes stehen. Kosten Sie den **berühmten Tokajer Wein**, den Ludwig XIV als "Wein der Könige und König der Weine" bezeichnet hat ... Für Ihre Hausbootreise stehen Ihnen drei Richtungen zur Verfügung:

Fahren Sie auf dem Fluss Bodrog bis zur Stadt Sátoraljaújhely an der Grenze zur Slowakei, und besuchen Sie den großen **Abenteuerpark in Zemplén!** Auf dem Rückweg übernachten Sie in der Nähe des Renaissance-**Schlusses Sárospatak**; Machen Sie Halt im Dorf Bodrogkeresztúr, und gehen Sie auf Kanu-Fahrt in dem unter Naturschutz stehenden Park von Bodrogzug-Tokaj. Entlang der ganzen Reisetrecke ragen die Bergspitzen über die Weinberge, wo zahlreiche **Weinkeller**, die von der **UNESCO** zum Weltkulturerbe erklärt wurden, einen Besuch wert sind.

Von Tokaj aus können Sie auch auf der oberen Theiß Richtung Norden fahren, über Tiszabercel bis nach Dombrád, oder Richtung Süden, wo Sie die Landschaft bis zum Wasserkraftwerk von Tiszalök bewundern können, bevor Sie nach Tokaj zurückkehren.

AB KISKÖRE



Fluss und See wechseln sich ab; machen Sie Halt in Abádszalók und Tiszafüred zum **Schwimmen, Angeln** oder Abendessen in einem lokalen Restaurant, um die ungarische Küche zu entdecken. Wenn Sie auf dem Fluss Theiß stromaufwärts fahren, halten Sie unbedingt in Tiszacsege, wo Sie das berühmte **Fischrestaurant "Halászcserda"** erwartet. Fahren Sie weiter nach Tiszalök, dessen Wasserkraftwerk besichtigt werden kann. Besichtigen Sie auf dem Rückweg das Schloss Andrássy in Tiszadob. Wenn Sie dann am Theiß-See ankommen, verpassen Sie auf keinen Fall **das Ökozentrum von Poroszló und sein riesiges Aquarium**. Ein Ort, der sehr gut für Familien mit Kindern geeignet ist. Der **Nationalpark Hortobágy** ist ein Paradies für Naturliebhaber und lädt Sie ein, die **berühmte ungarische "Puszta" (die größte Steppe in Mitteleuropa) zu entdecken, die zum UNESCO-Weltkulturerbe erklärt wurde.**

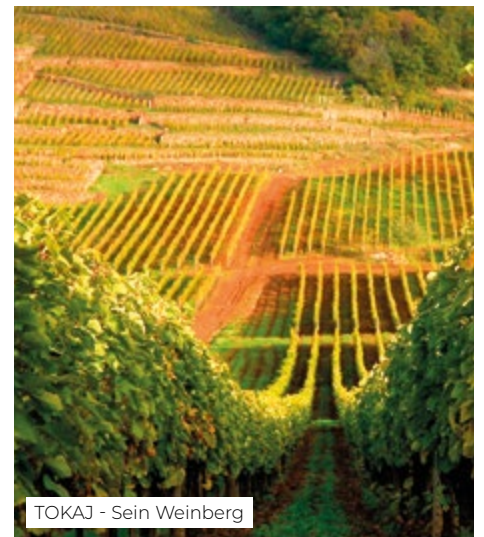

TOKAJ - Sein Weinberg



TISZADOB - Schloss Andrássy



WAS SIE NICHT VERSÄUMEN SOLLTEN

	Historische Weinberge der Region Tokaj-Hegyalja (UNESCO Weltkulturerbe seit 2002), Bodrogresztúr, Sárospatak, Herceggút und Sátoraljaújhely
	Bademöglichkeiten in Kisköre, Abádszalók, Tiszafüred, Sarud und Poroszló. Baden im Fluss erlaubt.
	Hortobágy-Nationalpark - Die Puszta (UNESCO-Weltkulturerbe), Naturschutzgebiet von Bodrogszug-Tokaj, Ökozentrum und Aquarium von Poroszló
	TOKAJ : seine Weinkeller (UNESCO-Weltkulturerbe), SÁROSPATAK : Burg von Sárospatak (15. - 16. Jahrhundert), TISZADOB : Schloss Andrassy, SZABOLCS : Evangelische Kirche aus dem 11. Jahrhundert

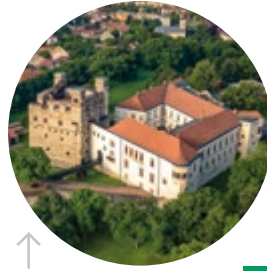

SÁROSPATAK
Burg Typisches Dorf



→ TISZA

Verkostung von Tokajer Weinen →

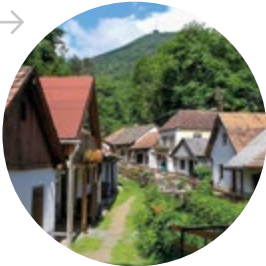

Füzesabony

Kisköre
Budapest Liszt Ferenc Airport
Abádszalók

Tiszafüred
Sarud
Poroszló

Tiszacsege

Hortobágy

Debrecen



TOKAJ

Miskolc (55 km), Nyíregyháza (32 km).

M3, 37, Budapest (230 km, 2h30).

Miskolc (55 km).

Budapest (230 km), Debrecen (90 km), Košice (SK) (85 km).

ESTIVALE Quattro® B | Sixto® | Octo®

DAUER	STRECKE	KM	SCHLEUSEN	STUNDEN
WOCHENENDE 2 TAGE	Tokaj > Sárospatak > Tokaj	74	0	9
MINI-WOCHE	Tokaj > Sátoraljaújhely > Dombrád > Tokaj	200	0	25
1 WOCHE	Tokaj > Sátoraljaújhely > Dombrád > Tokaj	250	0	31
10/11 TAGE	Tokaj > Tiszabercel > Dombrád > Timár > Tokaj Sárospatak > Sátoraljaújhely > Bodrogszfalud > Tokaj > Tiszalök > Tokaj	247	0	30



KISKÖRE

Eger (56 km), Debrecen (108 km).

M3, 31, Budapest (145 km, 1h30).

Füzesabony (35km).

Budapest (150 km), Debrecen (150 km).

ESTIVALE Quattro® B | Sixto® | Octo®

DAUER	STRECKE	KM	SCHLEUSEN	STUNDEN
WOCHENENDE 2 TAGE	Kisköre > Tiszafüred > Kisköre	60	0	8
MINI-WOCHE	Kisköre > Tiszacsege > Kisköre	100	0	12
1 WOCHE	Kisköre > Tisza lake > Tiszalök > Kisköre	230	0	29
10/11 TAGE	Kisköre > Tiszalök > Abádszalók > Kisköre	232	0	28h30

→ Das Paradies der Ornithologen





MONSARAZ

LAGO ALQUEVA



Auf dem größten Stausee Europas! Die Sonne scheint fast das ganze Jahr und wird Sie begeistern zum Baden in sauberen und warmen Gewässern, zum Angeln (Karpfen usw...). Viele Aktivitäten warten auf Sie: Fahrradtouren, auf Quads. Entdecken Sie die reiche Flora und Fauna, Sehenswürdigkeiten wie Dörfer mit Festungen, Archäologie, Handarbeiten (Töpfern) und nicht zuletzt die regionale Küche. Ein weiteres «Highlight» das Panorama-Restaurant im Hafen, mit Service «Mahlzeiten geliefert an Bord». Einkäufe werden durch das Nicols-Team in Amieira an bord geliefert (Fragen Sie bei uns nach).

AB AMIEIRA MARINA

Der größte künstliche See Europas mit seinen 250 km² ausgebreitet auf einer Länge von 83 km und einem Umfang von 1160 km.

Der Lago Alqueva liegt ganz in der Nähe der spanischen Grenze. Ab der Amieira Marina navigieren Sie auf Gewässern mit besonderer Qualität, wo Baden, Angeln und Fotografieren die reinste Freude der Naturliebhaber ist. Mit Familie oder mit Freunden können Sie an einer Insel **festmachen um für eine Nacht Robinson zu spielen** oder wenn es Ihnen lieber ist, können Sie die Anlegestellen der benachbarten Dörfer nutzen: z. B. der Staudamm von Alqueva, seit

2002 in Betrieb genommen; das Dorf von Luz, ein versunkenes Städtchen, welches am Ufer des Sees wieder aufgebaut wurde (Möglichkeit: Museum zu besuchen); **Mourão, seine Burg und seine Festung aus dem 13. Jahrhundert**, Monsaraz mit kopfsteingepflasterten Gässchen und seiner Arena, wo heute noch Stierkämpfe stattfinden.

Um eine abwechslungsreiche Bootsfahrt in voller Freiheit zu genießen, wählen Sie den Lago Alqueva mit 300 Sonnentagen im Jahr.



LAGO ALQUEVA



WAS SIE NICHT VERSÄUMEN SOLLTEN



MOURÃO: Schloss und Festigungsanlagen
MONSARAZ: Befestigtes Dorf Monsaraz, Alentejo
LUZ: Versunkenes und wiederaufgebautes Dorf, Museum



Baden und Tauchen im See!



Schwarzbarsche, Zander, Hechte, Iberische Barben (Luciobarbus comizo) ... Köderfischen (Blinker), Angeln an Felsküsten ...



- NICOLS Basis
- Staudamm
- Siehe S. 10
- Keine Schleusen

Amieira Marina



AMIEIRA MARINA

Evora (60 km), Lisbonne (180 km).



A6 Lisbonne (2h), A2 Faro (2h30), IP2 Evora (45 mn).



Lisbonne, Faro et Badajoz, Sevilla, Madrid (ESP).



ESTIVALE Duo® | Quattro®
CONFORT 1100 | 1350
SEDAN N1010 | N1170 | N1310

DAUER	STRECKE	KM	SCHLEUSEN	STUNDEN
WOCHENENDE 2 TAGE	Amieira > Mourão > Amieira	88,5	-	10
MINI-WOCHE	Amieira > Monsaraz > Amieira	163	-	18
1 WOCHE	Amieira > Juromenha > Amieira	278	-	30

Möglichkeit des Transfers Flughafen Lissabon (oder Faro)=>Amieira mit einem Taxi. Bitte kontaktieren Sie uns.



**ZIEL PORTUGAL:
GANZJÄHRIG GEÖFFNET!**

IN ALQUEVA GEMESSENE TEMPERATUREN



- °C MAXI
- °C I.D.
- °C MINI

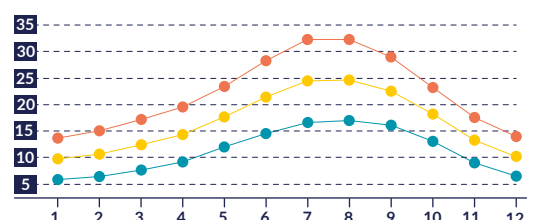

Alle Hausboote haben besondere Ausrüstungen: 1 Kaianschluss 220 V, elektrische WC, Echolot, GPS, Flachbildschirm / DVD, Sonnenkollektoren. Vor Ort zu mieten: Fahrrad, Ruderboot, Kajak...

DIE NICOLS® HAUSBOOT-FLOTTE



Wählen Sie Ihr Boot nach Ihrem Geschmack, unter unseren 5 Produktlinien: Fly, Estivale, Confort, Sedan oder Riviera. Hier finden Sie alle nötige Informationen um Ihr Glück finden zu können... in unserer Angebotsbroschüre „Schiffsflotte Nicols®“ (Seiten 42 bis 58)



DIE STÄRKEN UNSERER FLOTTE



Unsere Boote verfügen über einen großzügigen Aufenthaltsraum, meistens mit einer 360° Aussicht. Die ausgestattete Küche «wie zu Hause»: großer Kühlschrank 200 Liter, mit Gefrierfach*, Kochfeld, Backofen / Grill je nach Modell*, breite Arbeitsfläche und viele Verstaumöglichkeiten. Geschirr und Bettwäsche sind inklusive (Betttücher, Decken, Steppdecken), die Terrassen sind mit Gartenmöbeln und Schiebesonnensegel (oder Sonnenschirm je nach Modell) versehen ...

*Kühlschrank 220L außer: Riviera Serie, N800 und Primo®. Backofen: außer N800.

Um Ihre Bewegungen auf dem Boot von hinten nach vorne zu erleichtern, sind alle Böden im Außenbereich rutschsicher, der Gang ist mit Geländerstangen versehen + Sicherheitsreling (60 cm hoch - entspricht dem französischen Gesetz).

Die Terrassen der Sedan und Estivale Serien sind ebenerdig (keine einzige Stufe zwischen Innen- und Außenbereich); bei der Serie Confort kommen Sie auf die vordere Terrasse durch einen Gang der ca. 1 m hoch ist, für ein Maximum an Sicherheit. Diese Kriterien, die auf den Nicols® Booten berücksichtigt wurden, sind alle von Bedeutung für Ihre Sicherheit, besonders für Kinder oder behinderte Personen.

*Außer N800 und Primo®



Legende der wichtigsten Ausstattungen auf den Nicols®-Hausbooten®



Heizung



Sonnensegel / Bimini



elektrisches WC



DVD



Mikrowelle



Klimaanlage



Zweiter Steuerstand



Kaianschluss 220 V an Bord



Bugstrahlruder



TV mit Satelliten-Antenne



Geschirrspüler

TREFFEN SIE IHRE PERSÖNLICHE AUSWAHL



Prüfen Sie die Anzahl der Plätze des Bootes.
Zum Beispiel: in der Bootsbeschreibung steht 4/6 Plätze
bedeutet 4 Plätze in den Kabinen + 2 im Aufenthaltsraum

		REGIONEN																							
		BRETAGNE	ANJOU	CHARENTE	LOT	AQUITANIEN	MIDI	CAMARGUE	BURGUND	FRANCHE-COMTE	SAÔNETAL	ELSAß	DEUTSCHLAND	NIEDERLANDE	UNGARN	PORTUGAL									
		NICOLS® BASIS																							
		Glénac	Sucé-sur-Erdre	Sablé-sur-Sarthe	Grez-Neuville	Sireuil	Cahors	Buzet	Le Somail	Port-Lauragais	Aigues-Mortes	Birénon	Venarey	Dole	Port-sur-Saône	Harskirchen	Saverne	Lübz	Fürstenberg	Kerkdriel Montfoort	Kisköre	Tokaj	Amieira		
		BOOT		KAPACITÄT																					
FLY	QUATTRO® FLY	NEU	4/6																						
	QUATTRO® FLY C		4/6																						
	SIXTO® FLY C		6/8																						
	OCTO® FLY		8/10																						
	OCTO® FLY C		8/10																						
ESTIVALE	DUO®	2/4																							
	QUATTRO	4/6																							
	QUATTRO B	4/6																							
	QUATTRO S®	4/6																							
	SIXTO® PRESTIGE C	4/6																							
	SIXTO®	6/8																							
	SIXTO® GREEN	6/8																							
OCTO®	8/10																								
CONFORT	C900 DP	5/7																							
	C1100	7/9																							
	C1350	8/10																							
	C1350 B	8/10																							
	C1350 VIP	4/6																							
SEDAN	N800	2/3																							
	PRIMO®	2/4																							
	N1000	6/8																							
	N1010	6/8																							
	N1150	8/10																							
	N1160, N1160N	8/10																							
	N1170	8/10																							
N1310	10/12																								
RIVIERA	R920	6/8																							
		POOL*																							

* : Beim Mieten des Pools mit einem Boot von 13 m Länge oder mehr: Bootsführerschein erforderlich. Passend für alle Boote (außer Reihe Fly, Primo®, N800 und R920).

NEU

REIHE FLY

Immer mehr mit der Nicols® FLY Reihe!



OCTO® FLY C



STÄRKEN

- Oberdeck/Essbereich
- Bimini und Liegematratze
- Überdachte Terrasse
- Eigenes Badezimmer für jede Kabine



AUFENTHALTSRAUM



KABINE



BIMINI & LIEGEMATRTZEN

NEU: Die Fly-Reihe ist die neueste Serie von Nicol's Yacht. Die 12,95 bis 15 Meter langen Einheiten sind dank ihres Doppelbogenstrahlruders (Heck und Bug) leicht zu steuern.

Die Boote der Fly-Reihe bieten den besten Komfort auf dem Hausboot Tourismus Markt: großer Kühlschrank, Herd und Backofen, Fernseher mit Satellitenantenne, Radio / CD / MP3, Landsteckdose 220 V ; die Version "C" ist mit einem Generator ausgestattet um vom 220 V zu profitieren auch während der Navigation, ohne die **Klimaanlage** zu vergessen, sehr geschätzt besonders während der Sommerzeit!

Die Boote haben eine überdachte Achterterrasse mit Gartenmöbeln und Zugang zum Oberdeck mit: **Frühstücksbereich + Außenküche** (Waschbecken, Plancha) im Schatten unter Ihrem **Bimini**, einer zweiten Außenlenkposition und zwei Deck Matratzen zum Faulenzen in der freien Natur...

Warten Sie nicht länger, um die Liegeplätze an Bord dieser bewohnbaren Hausboote ohne Führerschein mit ungewöhnlichen Eigenschaften abzulegen!





Oberdeck mit Liegematratze



Oberdeck/Essbereich

OCTO® FLY C - 8/10

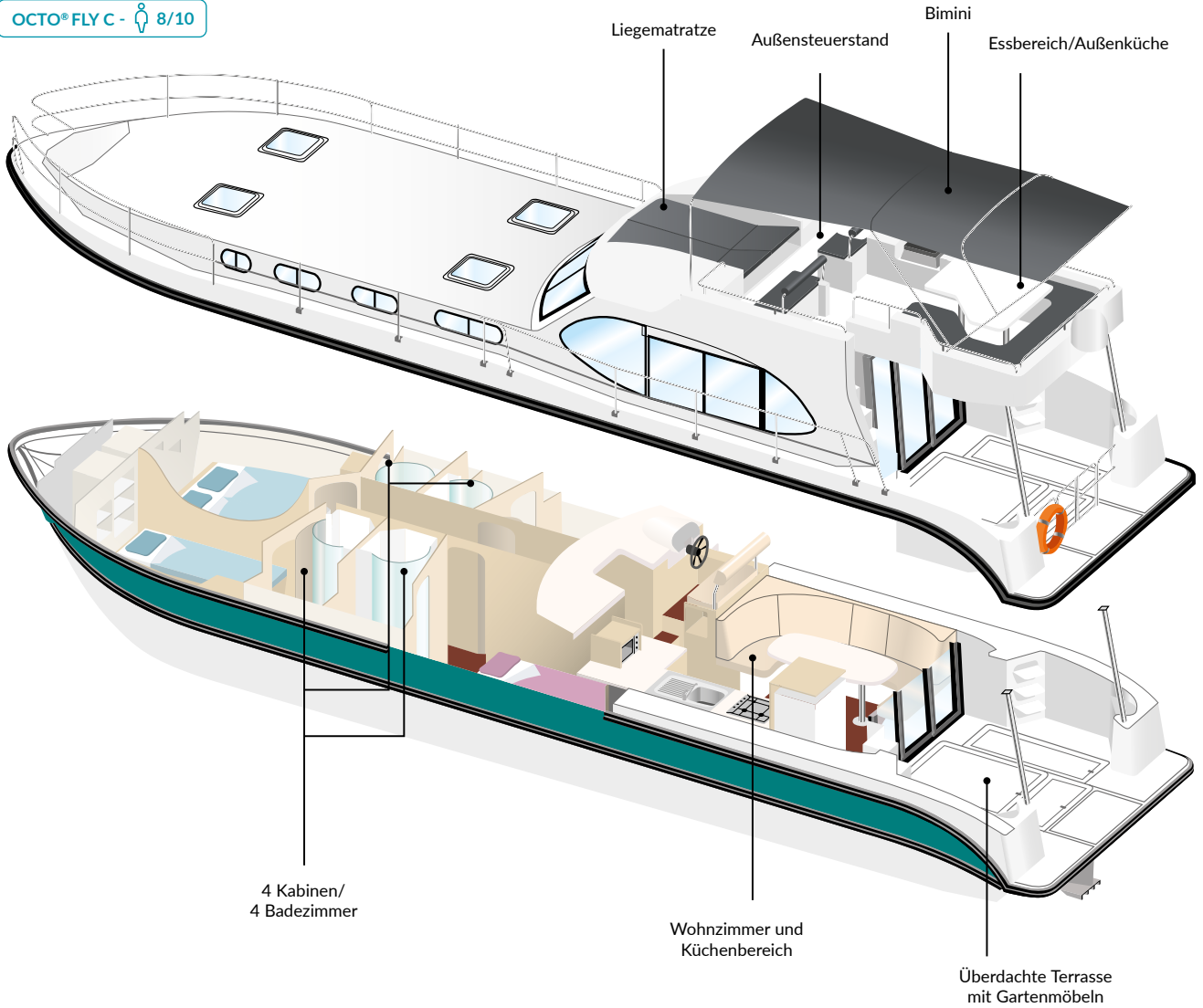

Wohnzimmer und Küchenbereich



Überdachte Terrasse



	Quattro® Fly	Quattro® Fly C	Sixto® Fly C	Octo® Fly	Octo® Fly C
Maximale Belegung	6 Personen		8 Personen	10 Personen	
Empfohlene Belegung	4		6	8	
Länge/Breite	12,95 x 3,85 m		14,95 x 3,85 m	14,95 x 3,85 m	
GESTALTUNG					
Anzahl der Kabinen	2 + Aufenthaltsraum		3 + Aufenthaltsraum	4 + Aufenthaltsraum	
Doppelbetten (140 x 190 cm)	2 + Aufenthaltsraum		2 + Aufenthaltsraum	4 + Aufenthaltsraum	
Doppelbetten (160 x 190 cm)	-		1	-	
Einzelbetten (70 x 190 cm)	4 möglich		4 möglich	8 möglich	
Dusche / Elektrischen WC	2		3	4	
Aufenthaltsraum	11 m ²		11 m ²	11 m ²	
KÜCHENAUSSTATTUNG					
200 l Kühlschrank (Gefrierfach)	●		●	●	
4 Flammen Herd	●		●	●	
Backofen	●		●	●	
Geschirrspüler	-	●	●	-	●
Mikrowelle	●		●	●	
«Senseo» Kaffeemaschine	●		●	●	
ANDERE INNENAUSSTATTUNG					
Klimaanlage	-	●	●	-	●
Heizung	●		●	●	
Radio, CD, MP3	●		●	●	
DVD	●		●	●	
TV mit Satelliten-Antenne	●		●	●	
Safe	●		●	●	
Kaianschluss 220 V an Bord	●		●	●	
ANDERE AUSSEN AUSSTATTUNG					
Gartenmöbel	●		●	●	
Sonnensegel	●		●	●	
Bimini	●		●	●	
Badeleiter	●		●	●	
Außendusche	●		●	●	
Plancha-Grill	●		●	●	
Sonnenbaden	●		●	●	
Zweiter Steuerstand	●		●	●	
Doppelbogenstrahlruder (Heck und Bug)	●		●	●	
Wassertank	600 L		1050 L	1050 L	
Treibstofftank	375 L		375 L	270 L	

Die Fotos und Beschreibungen sind unverbindlich



Komfort und Ausstattung



NEU

QUATTRO® FLY



QUATTRO® FLY C



Ausführliche Details auf Seite 46

Empfohlene Belegung für 2 Paare oder 1 Paare mit 2 Kinder

- 2 Kabinen + Umbaufähiger Wohnraum
- 2 Duschen / 2 Elektrischen WC
- Auf der flying Bridge: Essbereich/ Außenküche

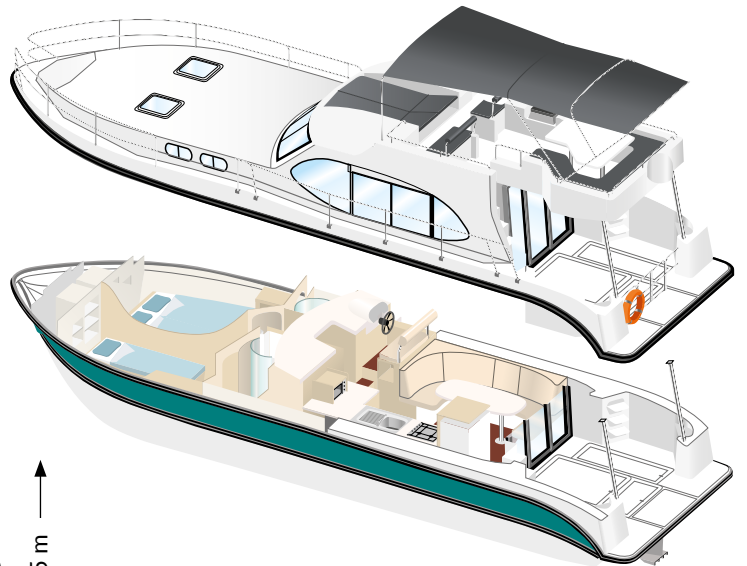
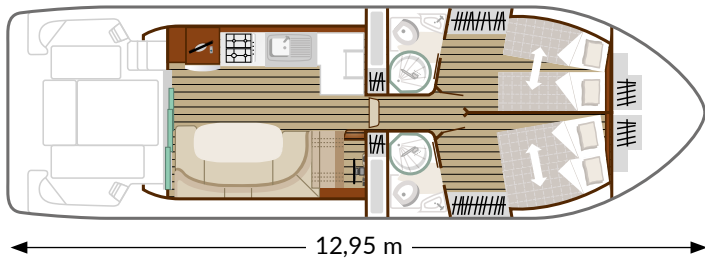

Komfort und Ausstattung



NEU

SIXTO® FLY C



Ausführliche Details auf Seite 46

Empfohlene Belegung für 3 Paare oder 2 Paare mit 2 Kinder

- 3 Kabinen + Umbaufähiger Wohnraum
- 3 Duschen / 3 Elektrischen WC
- Auf der flying Bridge: Essbereich/ Außenküche

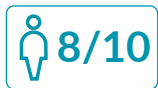
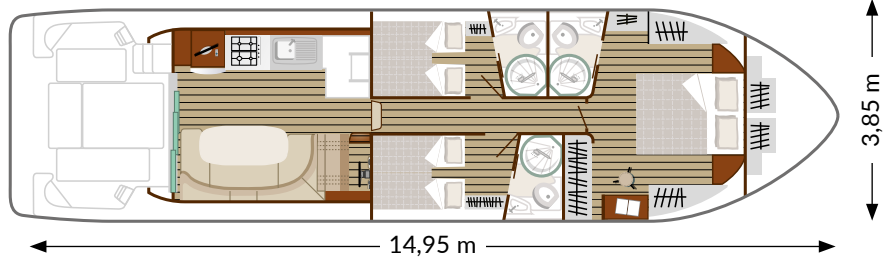

Komfort und Ausstattung



OCTO® FLY



OCTO® FLY C



Ausführliche Details auf Seite 46

Empfohlene Belegung für 4 Paare oder 2 Paare mit 4 Kinder

- 4 Kabinen + Umbaufähiger Wohnraum
- 4 Duschen / 4 Elektrischen WC
- Auf der flying Bridge: Essbereich/ Außenküche

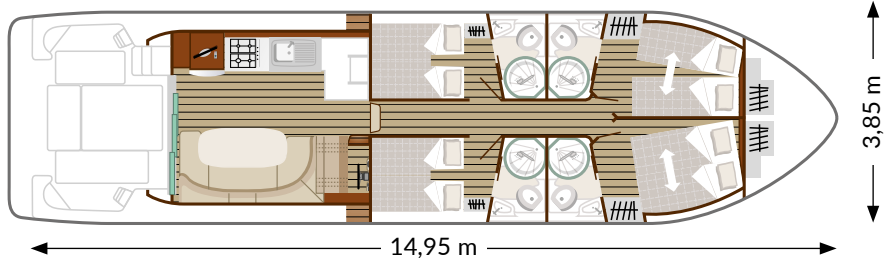

EXKLUSIV BEI NICOLS®

REIHE ESTIVALE

Mit dem Hausboot Sixto® Green setzt Nicols® voll auf elektrische Energie!



AUFENTHALTSRAUM

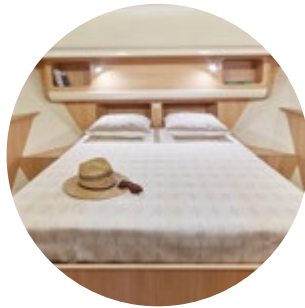

KABIN



AUSSENSTEUER



VNF-LADESTATION**

Voller Stolz bringt Nicols® als **erste Werft und Bootsverleiher in EUROPA** ein Hausboot auf den Markt, das zu 100% elektrisch angetrieben wird, ausgestattet mit einem völlig **geräuschlosen Motor** ist die Sixto Green ein **emissionsfreies** Boot, das keine Umweltverschmutzung produziert und Respekt für die Umwelt hat *!

Dank der Lithium-Ionen-Akkus, die sich schnell aufladen lassen, reichen **2 Stunden am Tag aus**, um die Energie wieder aufzufüllen. Sie profitieren von einer Reichweite **von 6 bis 8 Stunden**, das entspricht einem oder anderthalb Tagen Navigieren. Mit den Schnellladestationen von VNF entlang der gesamten Wasserstraße (durchschnittlich **alle 11 km**) können Sie in völliger Freiheit anhalten, immer wo Sie wollen und wann Sie wollen!

**100 % der Elektroenergie, die von EDF über die Schnellladestationen geliefert wird, stammen aus erneuerbaren Quellen (Quelle: VNF).*

NB: Routenvorschläge (Seite 31 Elsass).

SIXTO® GREEN - ♿ 6/8

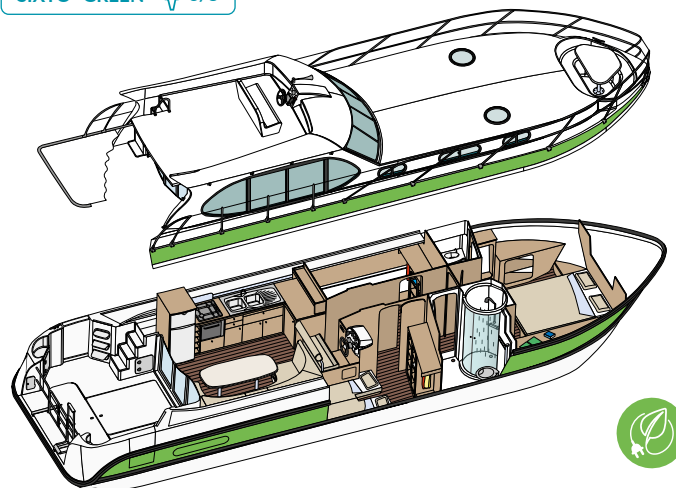

**VNF-Ladestation exklusiv für Elektroboote.

REIHE ESTIVALE

Entdecken Sie die ganze Reihe!



STÄRKEN

- Eine Serie mit vollendeter Ausstattung
- Zweiter Steuerstand
- Sehr schöner Lebensraum: Aufenthaltsraum und Terrasse auf gleicher Ebene
- von 2 bis 10 Personen



ZWEITER
STEUERSTAND



RÜCKWÄRTIGE
TERRASSE



KÜCHE
SIXTO® PRESTIGE / C

	Duo®	Quattro® B Quattro® S	Sixto® Prestige C	Sixto®	Sixto® Green	Octo®
Maximale Belegung	4 Personen	6 Personen	4 Personen	8 Personen		10 Personen
Empfohlene Belegung	2	4	4	6		8
Länge/Breite	8,85 x 3,40 m	10,85 x 3,80 m	13,50 x 3,80 m	13,50 x 3,80 m		13,50 x 3,80 m
GESTALTUNG						
Anzahl der Kabinen	1 + Aufenthaltsraum	2 + Aufenthaltsraum	2 + Aufenthaltsraum	3 + Aufenthaltsraum		4 + Aufenthaltsraum
Doppelbetten (140 x 190 cm)	1 + 1 Aufenthaltsraum	2 + 1 Aufenthaltsraum	1 + 1 Aufenthaltsraum	3 + 1 Aufenthaltsraum		4 + 1 Aufenthaltsraum
Doppelbetten (160 x 190 cm)	-	-	1	-		-
Einzelbetten (70 x 190 cm)	-	4 möglich (2 auf Quattro S®)	2 möglich	2 möglich		8 möglich
Dusche / Elektrischen WC	1	2 (1 auf Quattro S®)	-	-		-
Aufenthaltsraum	8 m²	9 m²	11 m²	11 m²		11 m²
KÜCHENAUSSTATTUNG						
220 l Kühlschrank (Gefrierfach)	●	●	● (195 L)	●		●
4 Flammen Herd	● (2 Flammen Herd)	●	●	●		●
Backofen	● (Grill)	●	●	●		●
Geschirrspüler	-	-	●	-		-
Mikrowelle	-	-	●	-		-
«Senseo» Kaffeemaschine	-	-	●	-		-
ANDERE INNENAUSSTATTUNG						
Klimaanlage	-	-	●	-		-
Heizung	●	●	●	●		●
Radio, CD, MP3	●	●	●	●		●
DVD	●	●	●	●		●
TV mit Satelliten-Antenne	-	-	● (1 TV Aufenthaltsraum + 1 TV Kab.)	-		-
Safe	-	-	●	-		-
Kaianschluss 220 V an Bord	●	●	●	●		●
ANDERE AUSSEN AUSSTATTUNG						
Gartenmöbel	●	●	●	●		●
Sonnensegel	●	●	●	●		●
Bimini	-	-	●	-		-
Badeleiter	●	●	●	●		●
Außendusche	●	●	●	●		●
Zweiter Steuerstand	●	-	●	●		●
Bugstrahlruder	-	Quattro® : - Quattro® B : ● Quattro® S : ●	●	●		●
Wassertank	750 L	750 L	1050 L	1150 L		1150 L
Treibstofftank	270 L	270 L	270 L	Sixto®: 270 L	Sixto® Green : 0 L	270 L

Die Fotos und Beschreibungen sind unverbindlich



Komfort und Ausstattung



DUO®



Ausführliche Details auf Seite 49

Empfohlene Belegung für 2 Personen

- 1 Kabine + Umbaufähiger Wohnraum
- 1 Dusche / 1 Elektrischen WC

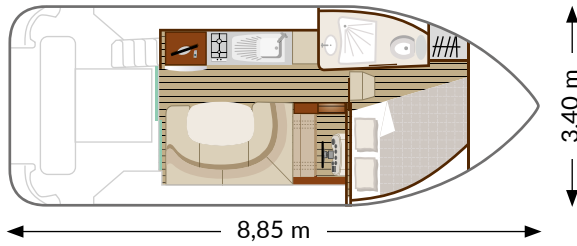

Komfort und Ausstattung



Ausführliche Details auf Seite 49

Auf Quattro® B und S verfügbar



QUATTRO® / QUATTRO® B

Empfohlene Belegung für 2 Paare oder 1 Paare und 2 Kinder

- 2 Kabinen + Umbaufähiger Wohnraum
- 2 Duschen / 2 Elektrischen WCs

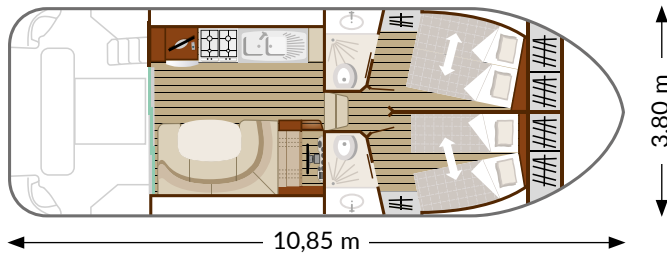

QUATTRO® S

Empfohlene Belegung für 2 Paare oder 1 Paare und 2 Kinder

- 2 Kabinen + Umbaufähiger Wohnraum
- 1 Dusche / 1 Elektrischen WC

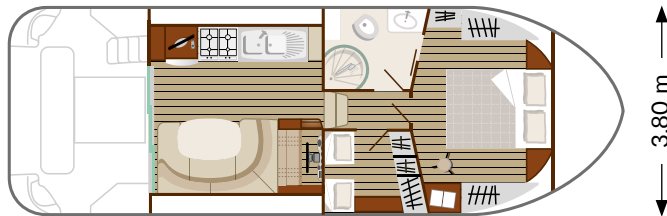

Komfort und Ausstattung



SIXTO® PRESTIGE C



Ausführliche Details auf Seite 49

Empfohlene Belegung für 2 Paare oder 1 Paare und 2 Kinder

- 2 Kabinen + Umbaufähiger Wohnraum
- 1 Garderobe
- 2 Duschen / 2 Elektrischen WC

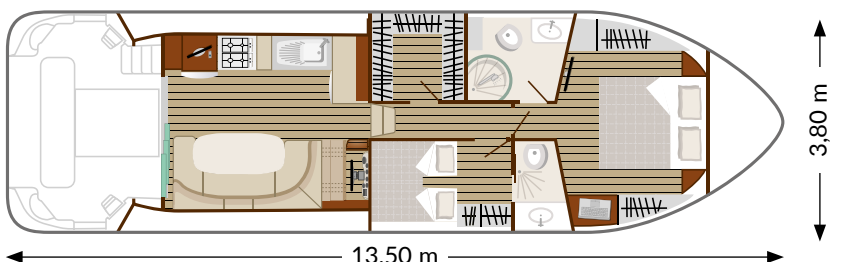



Komfort und Ausstattung



SIXTO® GREEN



Ausführliche Details auf Seite 48

Empfohlene Belegung für 3 Paare oder 2 Paare und 2 Kinder

- 3 Kabinen + Umbaufähiger Wohnraum
- 2 Duschen / 2 Elektrischen WC

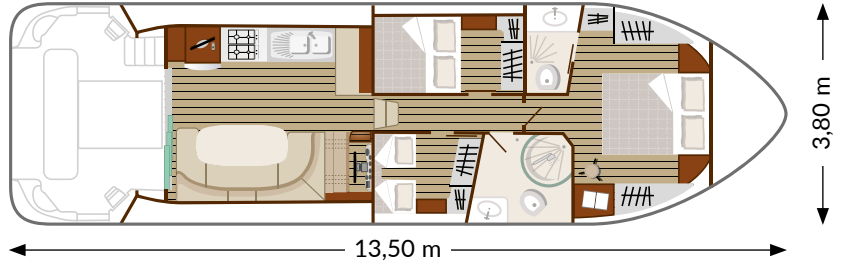

Komfort und Ausstattung



SIXTO®



Ausführliche Details auf Seite 49

Empfohlene Belegung für 3 Paare oder 2 Paare und 2 Kinder

- 3 Kabinen + Umbaufähiger Wohnraum
- 2 Duschen / 2 Elektrischen WC

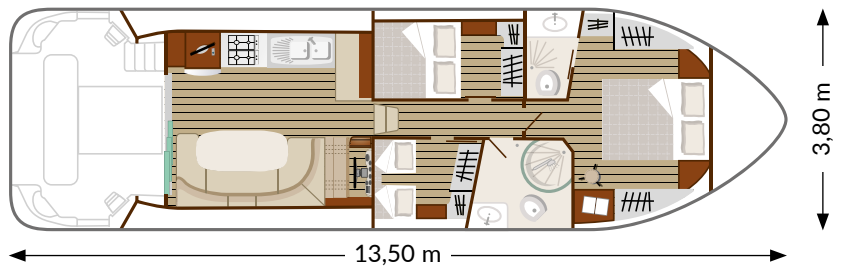

Komfort und Ausstattung



OCTO®



Ausführliche Details auf Seite 49

Empfohlene Belegung für 4 Paare oder 2 Paare mit 4 Kinder

- 4 Kabinen + Umbaufähiger Wohnraum
- 2 Duschen / 2 Elektrischen WC

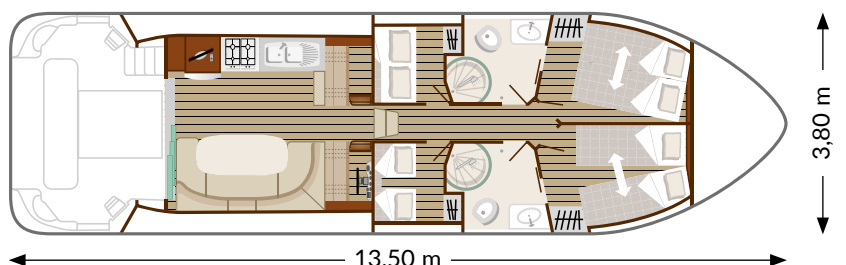

REIHE CONFORT



CONFORT 1350 VIP - 4/6

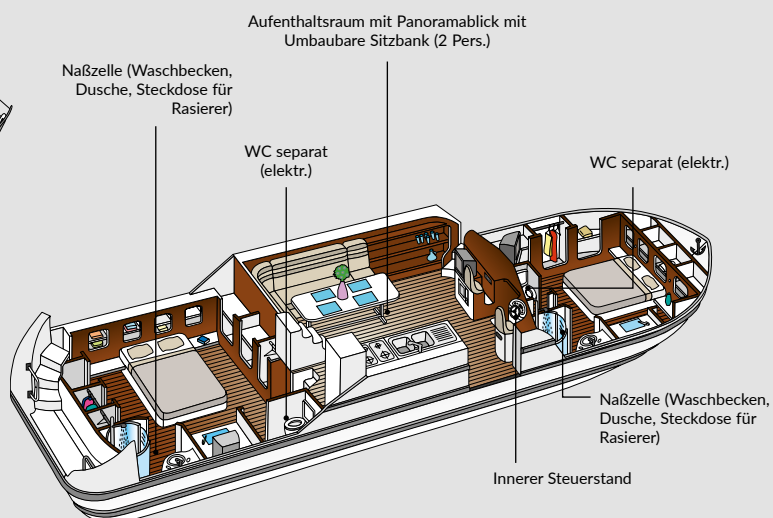
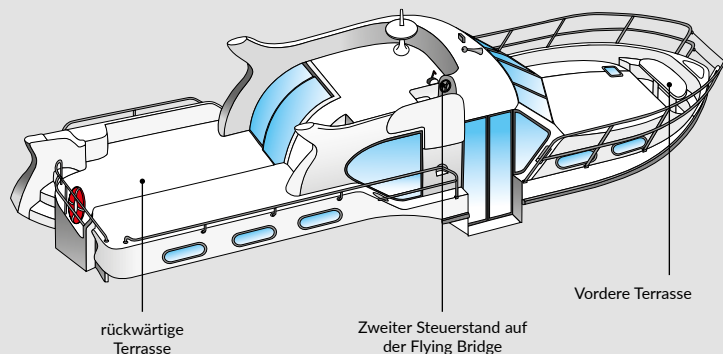

STÄRKEN

- Eigenes Badezimmer für jede Kabine
- Ideal für Paare
- Terrassen hinten und vorne
- von 2 bis 10 Personen



VORDERE TERRASSE



AUFENTHALTSRAUM CONFORT 1100



KABINE CONFORT 1350 / B

	Confort 900 DP	Confort 1100	Confort 1350 / Confort 1350 B	Confort 1350 VIP
Maximale Belegung	7 Personen	9 Personen	10 Personen	6 Personen
Empfohlene Belegung	4 Personen / 1 Kind	6 Personen / 1 Kind	8	4
Länge/Breite	8,85 x 3,40 m	11,10 x 3,40 m	13,50 x 3,80 m	13,50 x 3,80 m
GESTALTUNG				
Anzahl der Kabinen	2 + Aufenthaltsraum	3 + Aufenthaltsraum	4 + Aufenthaltsraum	2 + Aufenthaltsraum
Doppelbetten (140 x 190 cm)	2 + 1 Aufenthaltsraum	3 + 1 Aufenthaltsraum	1 Aufenthaltsraum + 2 fest 2 umbaubare in 4 Einzelbetten	2 + 1 Aufenthaltsraum
Einzelbetten (70 x 190 cm)	1	1	4 möglich	-
Dusche / Elektrischen WCs	2	3	4	2
Aufenthaltsraum	9 m ²	10 m ²	14 m ²	14 m ²
KÜCHENAUSSTATTUNG				
220 l Kühlschrank (Gefrierfach)	●	●	●	●
2 Flammen Herd	●	●	-	-
4 Flammen Herd	-	-	●	●
Backofen	● (Gril)	●	●	●
Mikrowelle	-	-	-	●
«Senseo» Kaffeemaschine	-	-	-	●
ANDERE INNENAUSSTATTUNG				
Klimaanlage	-	-	-	●
Heizung	●	●	●	●
Radio, CD, MP3	●	●	●	●
3 TV (Je nach Empfangsqualität)	-	-	-	●
Kaianschluss 220 V an Bord	●	●	●	●
ANDERE AUSSENAUSSTATTUNG				
Gartenmöbel	● (kostenlos, auf Anfrage)	● (kostenlos, auf Anfrage)	●	●
Bimini	-	-	-	●
Badeleiter	●	●	●	●
Außendusche	-	-	-	●
Zweiter Steuerstand	●	●	●	●
Bugstrahlruder	-	-	C1350 : - C1350 B : ●	●
Wassertank	800 L	1200 L	1400 L	1400 L
Treibstofftank	300 L	300 L	500 L	500 L

Die Fotos und Beschreibungen sind unverbindlich



Komfort und Ausstattung



CONFORT 900 DP



Ausführliche Details auf Seite 52

Empfohlene Belegung für 2 Paare

- 2 Kabinen + Umbaufähiger Wohnraum
- 2 Duschen / 2 Elektrischen WC

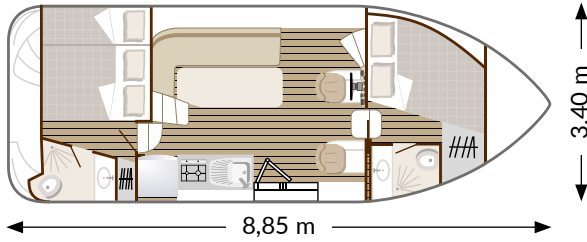

Komfort und Ausstattung



CONFORT 1100



Ausführliche Details auf Seite 52

Empfohlene Belegung für 3 Paare

- 3 Kabinen + Umbaufähiger Wohnraum
- 3 Duschen / 3 Elektrischen WC

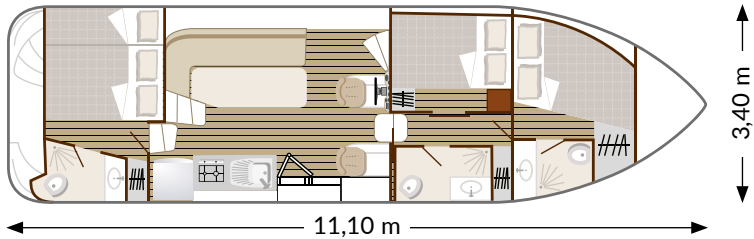

Komfort und Ausstattung



CONFORT 1350



CONFORT 1350 B



Ausführliche Details auf Seite 52

Empfohlene Belegung für 4 Paare

- 4 Kabinen + Umbaufähiger Wohnraum
- 4 Duschen / 4 Elektrischen WC

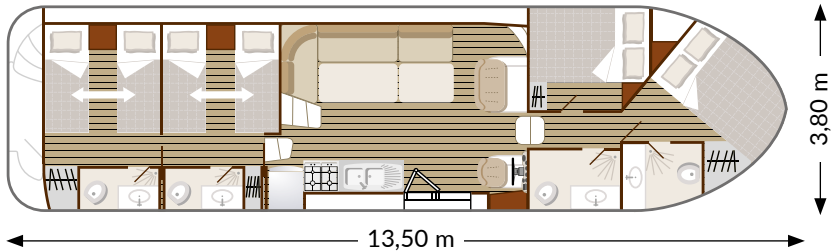

Komfort und Ausstattung



CONFORT 1350 VIP



Ausführliche Details auf Seite 52

Empfohlene Belegung für 2 Paare

- 2 Kabinen + Umbaufähiger Wohnraum
- 2 Duschen / 2 Elektrischen WC

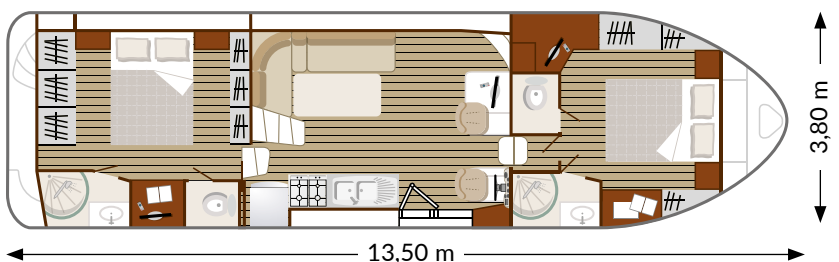

REIHE SEDAN



SEDAN N1170 - 8/10

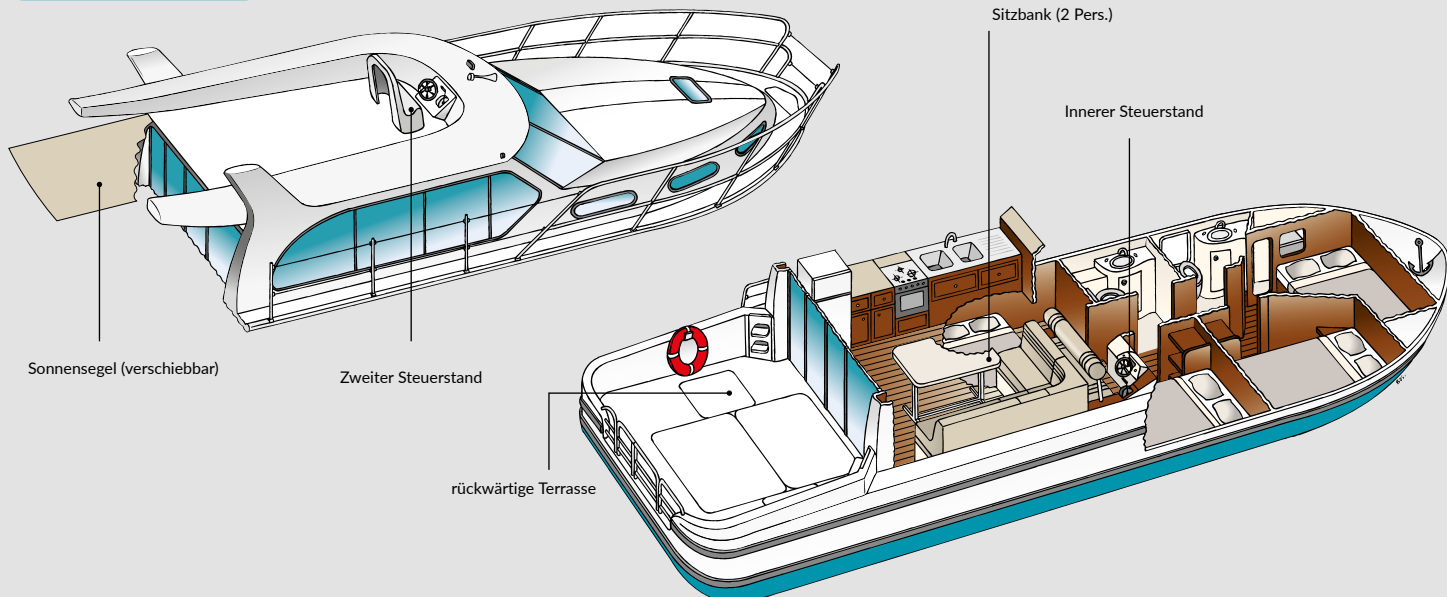

STÄRKEN

- Geräumiger Aufenthaltsraum mit Panoramablick
- Terrasse hinten auf gleicher Ebene
- Ideal für Familien
- von 2 bis 12 Personen

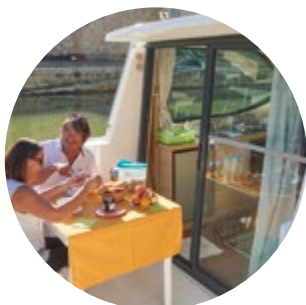

RÜCKWÄRTIGE TERRASSE
SEDAN PRIMO®



AUFENTHALTSRAUM
SEDAN N1000



KABINE
SEDAN PRIMO®

	Sedan N800	Sedan Primo®	Sedan N1000	Sedan N1010
Maximale Belegung	3 Personen	4 Personen	8 Personen	8 Personen
Empfohlene Belegung	2 Personen	2 Personen	4 Personen / 2 Kinder	4 Personen / 2 Kinder
Länge/Breite	8 x 2,50 m	7,95 x 3,40 m	10 x 3,70 m	10 x 3,70 m
GESTALTUNG				
Anzahl der Kabinen	1 + Aufenthaltsraum	1 + Aufenthaltsraum	3 + Aufenthaltsraum	3 + Aufenthaltsraum
Doppelbetten (140 x 190 cm)	1 + Aufenthaltsraum	1 + 1 Aufenthaltsraum	3 + 1 Aufenthaltsraum	3 + Aufenthaltsraum
Einzelbetten (70 x 190 cm)	-	-	-	-
Dusche / WC	1	1	2	2
Aufenthaltsraum	5 m ²	7 m ²	10 m ²	10 m ²
KÜCHENAUSSTATTUNG				
220 l Kühlschrank (Gefrierfach)	-	-	•	•
130 l Kühlschrank + freezer	-	•	-	-
56 l Kühlschrank	•	-	-	-
3 Flammen Herd	-	-	•	•
2 Flammen Herd	•	-	-	-
Backofen	-	•	•	•
ANDERE INNENAUSSTATTUNG				
Heizung	•	•	•	•
Radio, CD, MP3	•	•	•	•
Kaianschluss 220 V an Bord	-	•	-	-
ANDERE AUSSENAUSSTATTUNG				
Gartenmöbel	• (kostenlos, auf Anfrage)	• (kostenlos, auf Anfrage)	•	•
Sonnensegel	-	-	•	•
Badeleiter	•	•	•	•
Zweiter Steuerstand	-	-	•	•
Wassertank	200 L	200 L	600 L	600 L
Treibstofftank	130 L	135 L	300 L	300 L

Die Fotos und Beschreibungen sind unverbindlich



Komfort und Ausstattung



SEDAN N800



Ausführliche Details auf Seite 54

Empfohlen für 1 Paar

- 1 Kabine + Umbaufähiger Wohnraum
- 1 Dusche / 1 WC

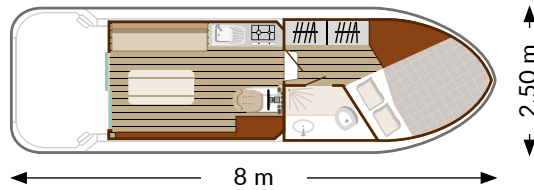

Komfort und Ausstattung



SEDAN PRIMO®



Ausführliche Details auf Seite 54

Empfohlene Belegung für 1 Paar. oder 1 Paar + 2 Kinder

- 1 Kabine + Umbaufähiger Wohnraum
- 1 Dusche / 1 WC

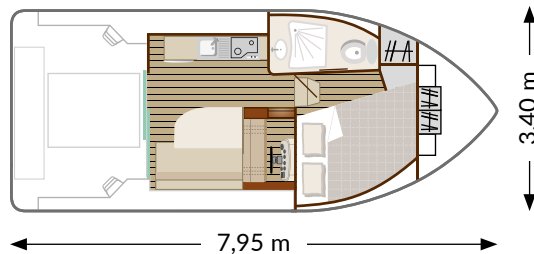

Komfort und Ausstattung



SEDAN N1000

Empfohlene Belegung für 4 Personen + 2 Kinder

- 3 Kabinen + Umbaufähiger Wohnraum
- 2 Duschen / 2 WC

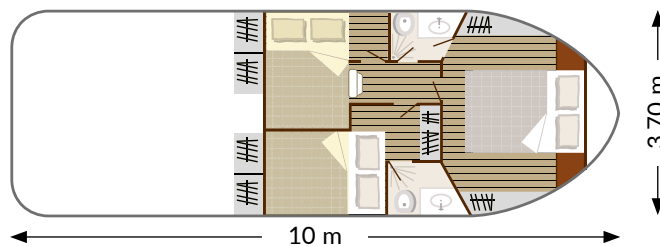

SEDAN N1010

Empfohlene Belegung für 4 Personen + 2 Kinder

- 3 Kabinen + Umbaufähiger Wohnraum
- 2 Duschen / 2 WC

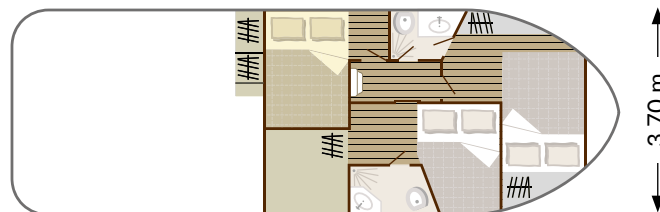

Raumhöhe in der Kabine: bis 100 cm max.

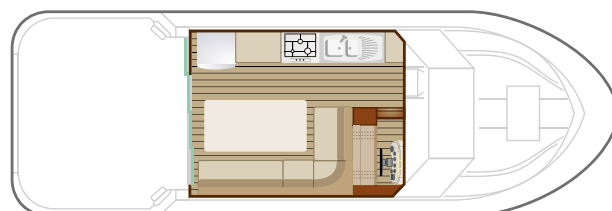

Sedan N1000 & N1010 - Deckplan:
Umbaubare Sitzbank (2 Personen)



Komfort und Ausstattung



Ausführliche Details auf Seite 57

SEDAN N1150



Empfohlene Belegung für 4 Personen + 4 Kinder

- 4 Kabinen + Umbaufähiger Wohnraum
- 2 Duschen / 2 WC

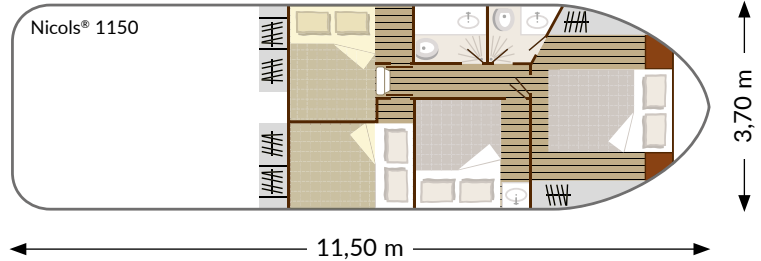

SEDAN N1160



SEDAN N1160N



Empfohlene Belegung für 4 Personen + 4 Kinder

- 4 Kabinen + Umbaufähiger Wohnraum
- 2 Duschen / 2 WC (+ 2 Waschbecken auf 1160)

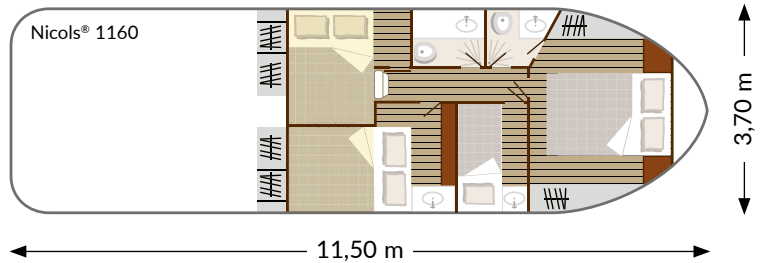

SEDAN N1170



Empfohlene Belegung für 4 Personen + 4 Kinder

- 4 Kabinen + Umbaufähiger Wohnraum
- 2 Duschen / 2 WC

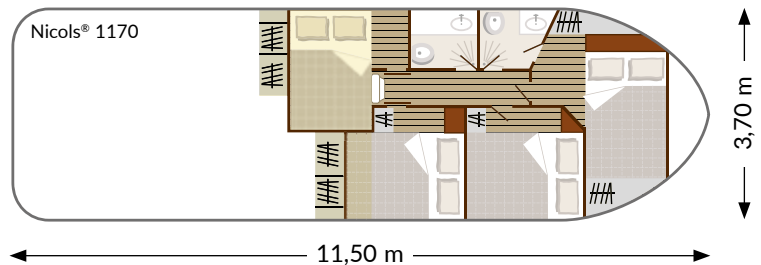

Raumhöhe in der Kabine:
bis 100 cm max.

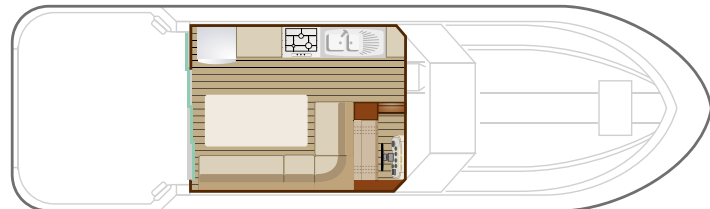

Sedan N1150 - N1160 - N1160N & N1170
Deckplan: Umbaubare Sitzbank (2 Personen)





Komfort und
Ausstattung



SEDAN N1310



Ausführliche Details auf Seite 57

Empfohlene Belegung für 6 Personen + 4 Kinder

- 5 Kabinen + Umbaufähiger Wohnraum
- 2 Duschen / 2 WC

Raumhöhe in der Kabine:
bis 100 cm max.

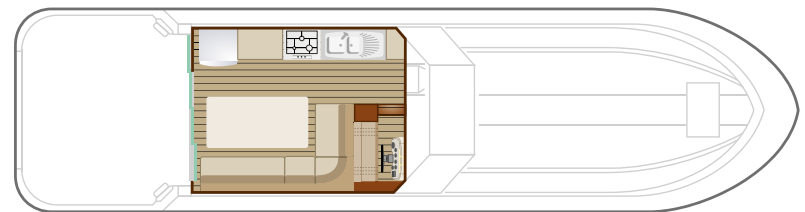
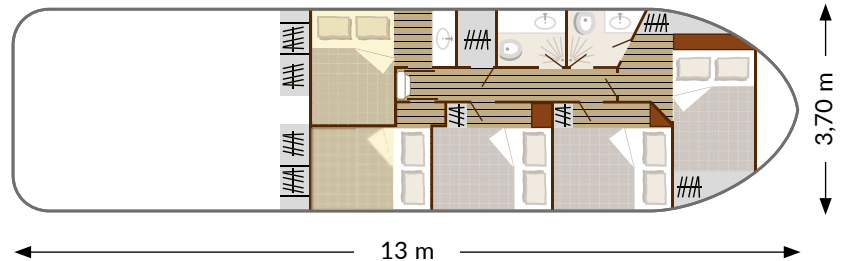

Sedan N1310 - Deckplan:
Umbaubare Sitzbank (2 Personen)



	Sedan N1150	Sedan N1160 / N1160N	Sedan N1170	Sedan N1310
Maximale Belegung	10 Personen	10 Personen	10 Personen	12 Personen
Empfohlene Belegung	4 Personen / 4 Kinder	4 Personen / 4 Kinder	4 Personen / 4 Kinder	6 Personen / 4 Kinder
Länge/Breite	11,50 x 3,70 m	11,50 x 3,70 m	11,50 x 3,70 m	13 x 3,70 m
GESTALTUNG				
Anzahl der Kabinen	4 + Aufenthaltsraum	4 + Aufenthaltsraum	4 + Aufenthaltsraum	5 + Aufenthaltsraum
Doppelbetten (140 x 190 cm)	4 + 1 Aufenthaltsraum	3 + 1 Aufenthaltsraum	4 + 1 Aufenthaltsraum	5 + 1 Aufenthaltsraum
Einzelbetten (70 x 190 cm)	-	2	-	-
Dusche / WC	2	2	2	2
Aufenthaltsraum	10 m ²	10 m ²	10 m ²	10 m ²
KÜCHENAUSSTATTUNG				
220 l Kühlschrank (Gefrierfach)	•	•	•	•
3 Flammen Herd	•	•	•	•
Backofen	•	•	•	•
ANDERE INNENAUSSTATTUNG				
Heizung	•	•	•	•
Radio, CD, MP3	•	•	•	•
Kaianschluss 220 V an Bord	-	(N1160N nur)	-	-
ANDERE AUSSENAUSSTATTUNG				
Gartenmöbel	•	•	•	•
Sonnensegel	•	•	•	•
Badeleiter	•	•	•	•
Wassertank	•	•	•	•
Treibstofftank	750 L	750 L	750 L	900 L
Zweiter Steuerstand	300 L	300 L	300 L	300 L

Die Fotos und Beschreibungen sind unverbindlich

REIHE RIVIERA



RIVIERA 920 - 6/8

STÄRKEN

- mit dem Charme alter Frachtkähne
- Leichte Handhabung
- Ideal für eine erste Bootsfahrt
- von 4 bis 8 Personen

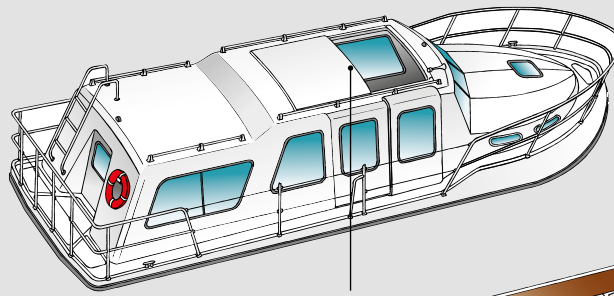

Schiebedach für das Mittagessen in der Sonne

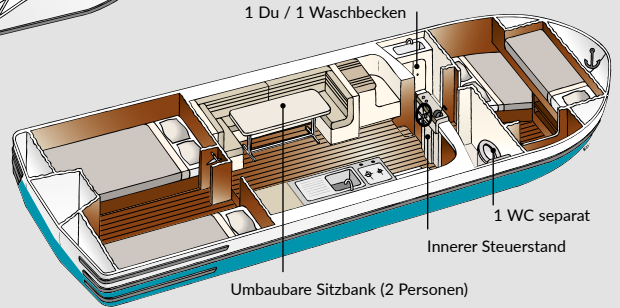

1 Du / 1 Waschbecken

1 WC separat

Innerer Steuerstand

Umbaubare Sitzbank (2 Personen)



RIVIERA 920



AUFENTHALTSRAUM

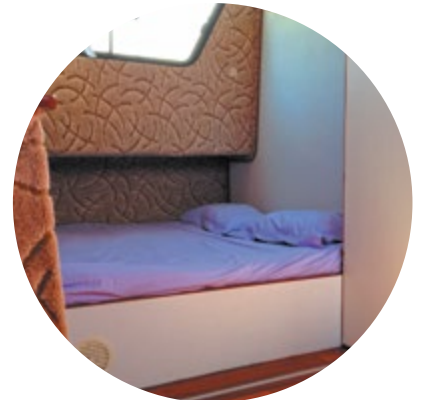

KABINE



Komfort und Ausstattung



RIVIERA 920



Empfohlene Belegung für 5 Personen und 1 Kind

- 2 Kabinen + Umbaufähiger Wohnraum
- 1 Dusche / 1 WC

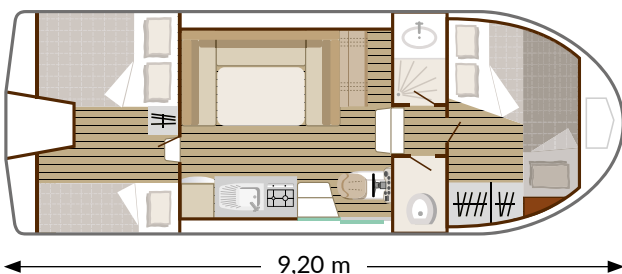

	Riviera 920
Maximale Belegung	8 Personen
Empfohlene Belegung	5 Personen / 1 Kind
Länge/Breite	9,20 x 3,40 m
GESTALTUNG	
Anzahl der Kabinen	2 + Aufenthaltsraum
Doppelbetten (140 x 190 cm)	2 + 1 Aufenthaltsraum
Einzelbetten (70 x 190 cm)	2
Dusche / WC	1 / 1
Aufenthaltsraum	8 m ²
KÜCHENAUSSTATTUNG	
100 l Kühlschrank - 2 Flammen Herd - Backofen	•
ANDERE INNENAUSSTATTUNG	
Heizung	•
Radio, CD, MP3	•
ANDERE AUSSENAUSSTATTUNG	
Badeleiter	•
Wassertank	380 L
Treibstofftank	180 L

Die Fotos und Beschreibungen sind unverbindlich

NICOL'S YACHT EIN WENIG GESCHICHTE



Die Werft wurde 1986 von einer französischen Gruppe, die auf Kunststoffverarbeitung spezialisiert ist, gegründet.

Die erste Nicols Basis wurde 1990 in Dole, in der Franche-Comté eröffnet. Im folgenden Jahr entstand die Reservierungszentrale. Heute nach 35 Jahren ist Nicols® sowohl Hersteller, Vermieter als auch Betreiber eigener Basen.

Dadurch haben wir die notwendige Übersicht, um Ihre Wünsche und Bedürfnisse schnell umzusetzen. Im Laufe der Jahre wurden mit den Serien Marina, Riviera und

Sedan verschiedene Bootstypen entwickelt, die in ihrer Form leicht erkennbar sind. Diese Serien erinnern an eine Meeresyacht und verfügen im hinteren Bereich über eine ebenerdige, große Terrasse. Bis heute sind sie unerreicht auf dem Markt.

Die Serie Confort ist besonders bei Paaren beliebt und die neuesten Serien Estivale und Fly sind von unseren Kunden anerkannt. Insgesamt sind **5 Serien, 28 Bootmodelle** und fast 650 Einheiten in der Nicols® Werft entstanden.

WERDEN SIE EIGNER IHRES HAUSBOOTES!



Warum nicht das ganze Jahr über ausnutzen?



Geräumiger Aufenthaltsraum, Küchenausstattung, Schlafbereich, Nasszellen und Terrasse... **so bequem wie ein schwimmendes Haus.**

Viele unserer Kunden haben sich bereits vedette fluviale NICOLS® für ein eigenes «Ferienhausboot» entschieden.

Ob neu oder aus zweiter Hand, es besteht immer die Möglichkeit auf spezielle Ausstattungen oder Wünsche einzugehen. Die Fans der Nicols® Boote sind nicht nur Urlauber, sondern auch glückliche Besitzer!

Sie möchten weitere Informationen über die Anschaffung eines Nicols® Hausbootes, neu, für Sie entworfen oder gebraucht? Kontaktieren Sie Ihr Nicols®-Verkaufsteam.

IHR NICOLS® HAUSBOOT



**DIE FREIHEIT BEGINNT
BEI NUR***

25.000 EURO

**Preisbeispiel für einen Nicols® 800, Sedan-Serie



© Drone Image Solutions

Entdecken Sie die schönsten Orte!



Ihr Partner für Hausbootferien

RCS ANGERS 338 576 374 - SAS NICOLS YACHT mit einem Kapital von : 152.000 Euros - Dokument nicht vertraglich bindend

Folgen Sie uns auf:



Youtube video

